

TEAC



AD-RW900

CD Recorder/Reverse Cassette Deck

OWNER'S MANUAL
MODE D'EMPLOI
MANUAL DEL USUARIO

ENGLISH

FRANÇAIS

ESPAÑOL

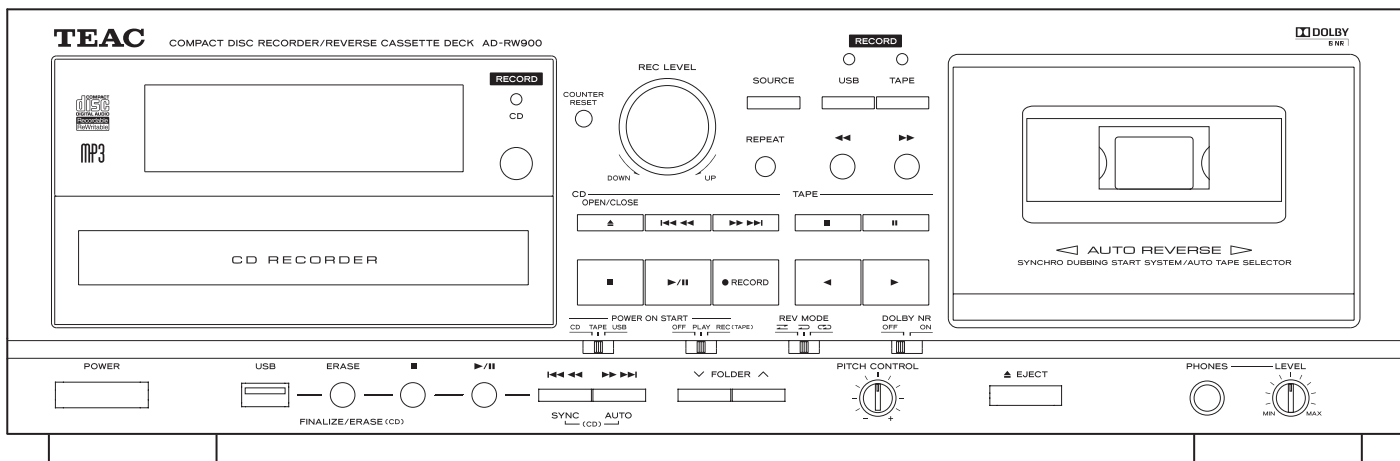

	CAUTION RISK OF ELECTRIC SHOCK DO NOT OPEN	
CAUTION: TO REDUCE THE RISK OF ELECTRIC SHOCK, DO NOT REMOVE COVER (OR BACK). NO USER-SERVICEABLE PARTS INSIDE. REFER SERVICING TO QUALIFIED SERVICE PERSONNEL.		



The lightning flash with arrowhead symbol, within an equilateral triangle, is intended to alert the user to the presence of uninsulated "dangerous voltage" within the product's enclosure that may be of sufficient magnitude to constitute a risk of electric shock to persons.



The exclamation point within an equilateral triangle is intended to alert the user to the presence of important operating and maintenance (servicing) instructions in the literature accompanying the appliance.

IMPORTANT SAFETY INSTRUCTIONS

- 1) Read these instructions.
- 2) Keep these instructions.
- 3) Heed all warnings.
- 4) Follow all instructions.
- 5) Do not use this apparatus near water.
- 6) Clean only with dry cloth.
- 7) Do not block any ventilation openings. Install in accordance with the manufacturer's instructions.
- 8) Do not install near any heat sources such as radiators, heat registers, stoves, or other apparatus (including amplifiers) that produce heat.
- 9) Do not defeat the safety purpose of the polarized or grounding-type plug. A polarized plug has two blades with one wider than the other. A grounding type plug has two blades and a third grounding prong. The wide blade or the third prong are provided for your safety. If the provided plug does not fit into your outlet, consult an electrician for replacement of the obsolete outlet.
- 10) Protect the power cord from being walked on or pinched particularly at plugs, convenience receptacles, and the point where they exit from the apparatus.
- 11) Only use attachments/accessories specified by the manufacturer.
- 12) Use only with the cart, stand, tripod, bracket, or table specified by the manufacturer, or sold with the apparatus. When a cart is used, use caution when moving the cart/apparatus combination to avoid injury from tip-over.
- 13) Unplug this apparatus during lightning storms or when unused for long periods of time.
- 14) Refer all servicing to qualified service personnel. Servicing is required when the apparatus has been damaged in any way, such as power-supply cord or plug is damaged, liquid has been spilled or objects have fallen into the apparatus, the apparatus has been exposed to rain or moisture, does not operate normally, or has been dropped.



- Do not expose this apparatus to drips or splashes.
- Do not place any objects filled with liquids, such as vases, on the apparatus.
- Do not install this apparatus in a confined space such as a book case or similar unit.
- The apparatus draws nominal non-operating power from the AC outlet with its POWER or OFF/ON switch not in the ON position.
- The apparatus should be located close enough to the AC outlet so that you can easily grasp the power cord plug at any time.
- The mains plug is used as the disconnect device, the disconnect device shall remain readily operable.
- Products with Class I construction are equipped with a power supply cord that has a grounding plug. The cord of such a product must be plugged into an AC outlet that has a protective grounding connection.
- If the product uses batteries (including a battery pack or installed batteries), they should not be exposed to sunshine, fire or excessive heat.
- CAUTION for products that use replaceable lithium batteries: there is danger of explosion if a battery is replaced with an incorrect type of battery. Replace only with the same or equivalent type.
- Caution should be taken when using earphones or headphones with the product because excessive sound pressure (volume) from earphones or headphones can cause hearing loss.

WARNING: TO PREVENT FIRE OR SHOCK HAZARD, DO NOT EXPOSE THIS APPLIANCE TO RAIN OR MOISTURE.

CAUTION

- DO NOT REMOVE THE EXTERNAL CASES OR CABINETS TO EXPOSE THE ELECTRONICS. NO USER SERVICEABLE PARTS ARE WITHIN.
- IF YOU ARE EXPERIENCING PROBLEMS WITH THIS PRODUCT, CONTACT TEAC FOR A SERVICE REFERRAL. DO NOT USE THE PRODUCT UNTIL IT HAS BEEN REPAIRED.
- USE OF CONTROLS OR ADJUSTMENTS OR PERFORMANCE OF PROCEDURES OTHER THAN THOSE SPECIFIED HEREIN MAY RESULT IN HAZARDOUS RADIATION EXPOSURE.

IN NORTH AMERICA USE ONLY ON 120 V SUPPLY.

Supply of this product does not convey a license nor imply any right to distribute MPEG Layer-3 compliant content created with this product in revenue-generating broadcast systems (terrestrial, satellite, cable and/or other distribution channels), streaming applications (via Internet, intranets and/or other networks), other content distribution systems (pay-audio or audio-on-demand applications and the like) or on physical media (compact discs, digital versatile discs, semiconductor chips, hard drives, memory cards and the like).

An independent license for such use is required. For details, please visit <http://mp3licensing.com>.

MPEG Layer-3 audio coding technology licensed from Fraunhofer IIS and Thomson.

Manufactured under license from Dolby Laboratories. Dolby and the double-D symbol are trademarks of Dolby Laboratories.

This product is protected by certain intellectual property rights of Microsoft. Use or distribution of such technology outside of this product is prohibited without a license from Microsoft.

Other company names, product names and logos in this document are the trademarks or registered trademarks of their respective owners.

For U.S.A.

This equipment has been tested and found to comply with the limits for a Class B digital device, pursuant to Part 15 of the FCC Rules. These limits are designed to provide reasonable protection against harmful interference in a residential installation. This equipment generates, uses, and can radiate radio frequency energy and, if not installed and used in accordance with the instructions, may cause harmful interference to radio communications. However, there is no guarantee that interference will not occur in a particular installation. If this equipment does cause harmful interference to radio or television reception, which can be determined by turning the equipment off and on, the user is encouraged to try to correct the interference by one or more of the following measures:

- Reorient or relocate the equipment and/or the receiving antenna.
- Increase the separation between the equipment and receiver.
- Connect the equipment into an outlet on a circuit different from that to which the receiver is connected.
- Consult the dealer or an experienced radio/TV technician for help.

CAUTION

Changes or modifications to this equipment not expressly approved by TEAC CORPORATION for compliance will void the user's warranty.

For Canada

Industry Canada's Compliance Statement:

This Class B digital apparatus complies with Canadian ICES-003.

Cet appareil numérique de la classe B est conforme à la norme NMB-003 du Canada.

This product has been designed and manufactured according to FDA regulations "title 21, CFR, chapter 1, subchapter J, based on the Radiation Control for Health and Safety Act of 1968", and is classified as class 1 laser product. There is not hazardous invisible laser radiation during operation because invisible laser radiation emitted inside of this product is completely confined in the protective housings.

The label required in this regulation is as follows:

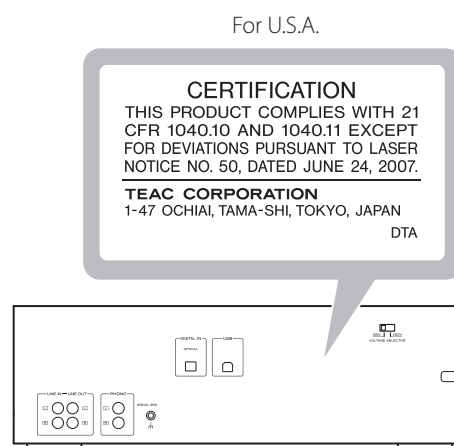

Optical pickup

Type : SF-P101VZ
 Manufacturer : Sanyo Electric Co., Ltd
 Laser output : Less than 1 mW on the objective lens
 Wavelength : 790 ±30 nm

For European customers

Disposal of electrical and electronic equipment

- (a) All electrical and electronic equipment should be disposed of separately from the municipal waste stream via collection facilities designated by the government or local authorities.
- (b) By disposing of electrical and electronic equipment correctly, you will help save valuable resources and prevent any potential negative effects on human health and the environment.
- (c) Improper disposal of waste electrical and electronic equipment can have serious effects on the environment and human health because of the presence of hazardous substances in the equipment.
- (d) The Waste Electrical and Electronic Equipment (WEEE) symbol, which shows a wheeled bin that has been crossed out, indicates that electrical and electronic equipment must be collected and disposed of separately from household waste. 
- (e) Return and collection systems are available to end users. For more detailed information about the disposal of old electrical and electronic equipment, please contact your city office, waste disposal service or the shop where you purchased the equipment.

Disposal of batteries and/or accumulators

- (a) Waste batteries and/or accumulators should be disposed of separately from the municipal waste stream via collection facilities designated by the government or local authorities.
- (b) By disposing of waste batteries and/or accumulators correctly, you will help save valuable resources and prevent any potential negative effects on human health and the environment.
- (c) Improper disposal of waste batteries and/or accumulators can have serious effects on the environment and human health because of the presence of hazardous substances in them.
- (d) The WEEE symbol, which shows a wheeled bin that has been crossed out, indicates that batteries and/or accumulators must be collected and disposed of separately from household waste. 
Pb, Hg, Cd
If a battery or accumulator contains more than the specified values of lead (Pb), mercury (Hg), and/or cadmium (Cd) as defined in the Battery Directive (2006/66/EC), then the chemical symbols for those elements will be indicated beneath the WEEE symbol.
- (e) Return and collection systems are available to end users. For more detailed information about the disposal of waste batteries and/or accumulators, please contact your city office, waste disposal service or the shop where you purchased them.

Thank you for choosing this TEAC product. Read this manual carefully to get the best performance from this unit.

What You Can Do with This Unit	5
Before Use	6
Discs	7
USB Flash Drives.....	8
MP3 Files.....	9
Cassette Tapes	9
Connections	10
Identifying the Parts (Main Unit)	12
Identifying the Parts (Remote Control Unit)	14
Remote Control Unit	15
Display	16
Basic Operation	18
Listening to a CD	20
Listening to Files on a USB Flash Drive (MP3/WMA).....	22
Shuffle Playback.....	24
Repeat Playback.....	24
Programmed Playback	25
Listening to a Cassette Tape	28
About Recording	30
Before Recording.....	31
Recording on a CD	31
Synchronous recording to CD	34
Finalizing.....	36
Unfinalizing (CD-RW only)	37
Erasing tracks from a disc (CD-RW only).....	38
Recording on a USB Flash Drive.....	39
Erasing Files from a USB Flash Drive.....	42
Recording on a Cassette Tape	42
Timer-Controlled Playback and Recording	45
Recording to a Computer.....	48
Troubleshooting.....	49
MP3 Playback Order	50
Specifications	51

Playback

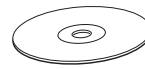

**CD/CD-R/CD-RW
(Audio CD/MP3/WMA disc)**

➔ "Listening to a CD" on pages 20-21

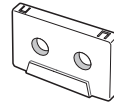

Cassette tape

➔ "Listening to a Cassette Tape" on pages 28-30



MP3/WMA files on USB flash drive

➔ "Listening to Files on a USB Flash Drive (MP3/WMA)" on pages 22-23

Recording

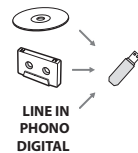

Record on a USB flash drive from a CD, cassette tape or an external device connected to this unit

➔ "Recording on a USB Flash Drive" on pages 39-41



Record on a cassette tape from a CD, USB flash drive or an external device connected to this unit

➔ "Recording on a Cassette Tape" on pages 42-44



Record on a CD from a cassette tape or an external device connected to this unit

➔ "Recording on a CD" on page 31-34



Record on a computer from a CD, cassette tape, USB flash drive or an external device connected to this unit

➔ "Recording to a Computer" on page 48

Timer operation

Requires a commercially available timer

"Timer-Controlled Playback"

➔ page 45



"Timer-Controlled Recording"

➔ pages 46-47



Before Use

What's in the box

Confirm that the standard accessories are included.

Remote control unit (RC-1283) x 1

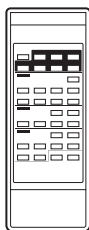

Batteries (AAA) for remote control unit x 2



Stereo RCA pin cable x 2



Owner's manual (this document) x 1

- Keep this manual in a safe place for future reference.

Warranty card x 1

CAUTION

- Do not move the unit during CD playback.
During CD playback, the disc rotates at high speed. Do not lift or move the unit during playback. Doing so might damage the disc or the unit.
- The voltage supplied to the unit should match the voltage that is printed on the rear panel. If you are in any doubt regarding this matter, consult an electrician.
- Do not open the cabinet as this might result in damage to the circuitry or electrical shock. If a foreign object should get into the unit, contact your dealer or service company.
- When removing the power plug from the wall outlet, always pull directly on the plug, never yank on the cord.
- Always remove the disc before relocating or moving this unit. Moving the unit with a disc inside it could cause malfunction.

Placement of the unit

- Choose the location where you install the unit carefully. Avoid placing it in direct sunlight or close to a source of heat. You should also avoid locations that are subject to vibrations or exposed to excessive dust, heat, cold or moisture.
- As the unit may become warm during operation, always leave sufficient space around it for ventilation.
- Do not place the unit on an amplifier, a receiver or any other device that generates heat.

- When the unit is turned on, if a TV is turned on nearby lines might appear on the TV screen depending on the frequency of the TV broadcast. This is not a malfunction of the unit or the TV. If you see such lines, move the unit and the TV further apart.

Beware of condensation

When the unit is moved from a cold to a warm place, or used after a sudden temperature change, there is a danger of condensation; vapor in the air could condense on the internal mechanism, making correct operation impossible. To prevent this, or if this occurs, leave the unit turned on for one or two hours. Then the unit will stabilize at the temperature of its surroundings.

Maintenance

If the surface of the unit gets dirty, wipe it with a soft cloth or use diluted mild liquid soap. Allow the surface of the unit to dry completely before using.

⚠ For safety, disconnect the power cord from the outlet before cleaning.

- Never spray liquid directly on this unit.
- Do not use thinner or alcohol as they could damage the surface of the unit.

Cleaning and demagnetizing the cassette deck

Cleaning

A dirty head can cause poor sound quality or the sound to skip. Dirt on the tape tracking roller might catch the tape. Clean the head, pinch roller, and capstan with a cotton applicator dampened with a commercially available cleaning solution about every ten hours of use.

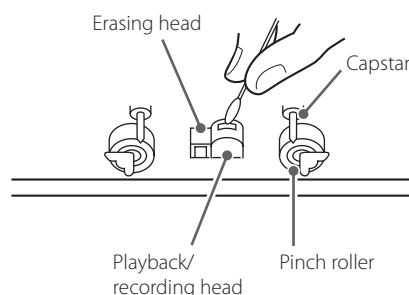

Demagnetizing

When the head is magnetized, it increases noise and hinders the transmission of high notes.

If these problems occur, demagnetize the head using a commercially available head eraser.

- Do not put a cassette tape in the cassette holder of the unit until the cleaning solution on the head dries.

Discs that can be played by this unit

CDs (12-cm and 8-cm) that bear the "COMPACT disc DIGITAL AUDIO" logo can be played by this unit.



- The logo should be on the disc label or the CD jacket.

CD-R and CD-RW discs that have been correctly recorded in the audio CD format and finalized, as well as finalized CD-R and CD-RW discs that contain MP3 or WMA files, can be played by this unit.

This unit can play these types of discs without an adapter. It cannot play any other type of disc.

⚠ Playback of any other type of disc could cause loud noise and damage to speakers as well as harm hearing. Never try to play any other type of disc.

- Depending on the quality of the disc and/or the condition of the recording, some discs might not be playable.
- This unit cannot read or playback the following types of discs: video CDs, CD-ROMs, Super Audio CDs, video DVDs, audio DVDs, and DVD-ROMs.

⚠ CAUTION

If you put a video or audio DVD, DVD-ROM or other types of DVD into the disc tray, the unit will attempt to read the disc and rotate at high speed. If you accidentally insert such a disc, wait until the unit stops spinning before ejecting it in order to avoid possibly damaging the disc. Do not attempt to remove the disc when "READING" appears on the display.

- Copy-protected discs and other discs that do not conform to the CD standard might not play correctly with this player. If you use such discs with this unit, TEAC Corporation and its subsidiaries will not be responsible for any consequences or guarantee the quality of reproduction. If you experience problems with such non-standard discs, you should contact their issuers.

Please use CD, CD-R and CD-RW discs bearing the "DIGITAL AUDIO" mark.



- Depending on the quality of the disc and/or the condition of the recording, some CD-R or CD-RW discs may not be playable.

About CD-R/CD-RW discs

This unit can play back CD-R and CD-RW discs that have been recorded in the audio CD format (CD-DA) and the MP3 or WMA format.

- Discs created by a CD recorder must be finalized before use with this unit.
- Depending on disc quality and recording conditions, playback of some discs might not be possible. Please see the manual for the device that you used to create the disc.
- If you are uncertain about the handling of a CD-R or CD-RW disc, please contact the seller of the disc directly.

CAUTION

- Do not play any disc that is warped, deformed or damaged. Playing such discs could cause irreparable harm to the playing mechanisms.
- While printable CD-R and CD-RW discs utilizing modern printing technologies are generally acceptable, older systems that use adhesives to attach paper type labels to the disc surface are not recommended.
- Do not stick paper or protective sheets on discs and do not use any protective coating sprays.
- Never use a stabilizer. Using commercially available CD stabilizers with this unit will damage the mechanisms and cause them to malfunction.
- Do not use irregularly-shaped discs (octagonal, heart-shaped, business card size, etc.). Such CDs could damage the unit.

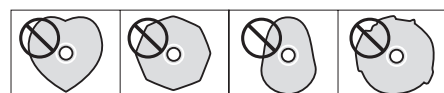

Discs (2)

Handling precautions

- Always place the disc on the disc tray with the label side up. Only one side of a Compact Disc can be played or used for recording.
- Do not touch the signal side (the unlabeled side). Fingerprints, oils and other substances can cause errors during playback.
- To remove a disc from a standard storage case, press down on the case through the center of the disc and lift the disc out, holding it carefully by its edges.

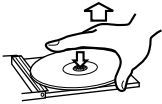

How to remove a disc



How to hold a disc

Storage precautions

- Discs should be returned to their cases after use to avoid dust and scratches that could cause the laser pickup to “skip.”
- Do not expose discs to direct sunlight or high temperature or humidity for extended periods. Long exposure to high temperatures will warp discs.
- CD-R and CD-RW discs are more sensitive to the effects of heat and ultraviolet rays than commercial CDs. It is important that they not be stored in locations where they will be exposed to direct sunlight. They should also be kept away from sources of heat, such as radiators and heat-generating electrical devices.
- To clean the signal side of a disc, wipe gently with a soft dry cloth from the center towards the outside edge. Dirt on discs can lower the sound quality, so clean them and always store them in a clean state.

Maintenance

- If a disc becomes dirty, wipe its surface radially from the center hole outward towards the outer edge with a soft, dry cloth.



- Never clean discs using chemicals such as record sprays, antistatic sprays and fluids and thinners. Such chemicals will do irreparable damage to the disc’s plastic surface.

If you are in any doubt as to the care and handling of a CD-R or CD-RW disc, read the precautions supplied with the disc or contact the disc manufacturer.

USB Flash Drives

⚠ CAUTION

Never turn the unit off or disconnect a USB flash drive when it is being accessed, for example, during writing, playback, recording or the erasure of files.

Doing so could damage the AD-RW900 and the connected USB flash drive.

Compatibility

- Only USB flash drives can be used. However, some USB flash drives are not compatible with the AD-RW900.
- Some flash memory players that charge from a USB terminal cannot be used for playback.
- Hard disk drives, CD/DVD drives, and other devices connected via USB cannot be used.
- This unit cannot copy or move files.
- Playable formats: FAT12, FAT16, FAT32
- NTFS, HFS and HFS+ formats cannot be used.
- Max. number of playable folders: 255
- Max. number of playable/recordable files: 999
- Depending on the conditions of a USB flash drive, this unit might not be able to play the files on it or skipping might occur.

Recording

This unit can record sound from CDs, cassette tapes and connected external devices, including tuners, to USB flash drives in MP3 format. See pages 39-41 for details.

MP3 Files

This unit can play MP3 files that are on CD-R/CD-RW discs and external USB flash drives.

- This unit can play back mono and stereo MP3 files that are in the MPEG-1 Audio Layer 3 format with a sampling rate of 16-48 kHz and a bit rate of 320 kbps or less.
- This unit is not compatible with discs that have been recorded using multiple sessions. Only the first session can be played back.
- See page 39 for information about the file format recorded on USB flash drives using this unit.

File information display

The display of this unit can only show single-byte letters and numbers.

- If the file information uses Japanese, Chinese or other double-byte characters, playback is possible but the name will not be shown correctly. In such cases, "****" is displayed.

Precautions when preparing MP3 files using a computer or other device

- Always include the extension in the file name. This unit recognizes MP3 files by their ".mp3" file extensions.
- Always close the session (complete disc creation). This unit cannot play discs if the session has not been closed.
- Carefully read the manual for the software that you are using when you create an MP3 disc.

Files that are unplayable or only partially playable

- Files without extensions cannot be played. Files that are not in the MP3 format cannot be played even if they have ".mp3" file extensions.
- Variable bit rate files might not play back correctly.
- If the media has more than 999 files or 255 folders, this unit cannot play any file in a folder that is 256th or later or any file that is the 1000th or later in a folder.
- Depending on disc conditions, this unit might not be able to play a disc or skipping might occur.

Cassette Tapes (1)

Tape types

There are several types of cassette tapes.

Cassette tapes that can be played by this unit

Normal (type I) Chrome (type II) Metal (type IV)

Cassette tapes that can be recorded on by this unit

Normal (type I) Chrome (type II)

CAUTION

- Do not open a cassette or pull out the tape.
- Do not touch the tape.

Storage precautions

- Keep cassette tapes away from magnets or magnetized items because they may cause noise or erase recorded contents.
- Do not leave cassette tapes in a dusty place.
- Do not store cassette tapes in a place with high temperature or humidity.

Types of cassette tapes that should be avoided

The following types of cassette tapes might prevent the unit from operating or functioning normally. The tape of such cassette tapes could be caught in the unit and cause unexpected problems.

Deformed cassette tapes

Cassettes that are deformed, that have tape that does not track properly, or that generate abnormal noise during fast-forwarding or rewinding.

Long-duration tapes

Tapes that allow recording for 90 minutes or longer sometimes get caught by the capstan because they are extremely thin and stretch easily. Avoid using them whenever possible.

Slackening of tapes

Slack tape could get caught in the capstan or other parts. Eliminate slack by using a pencil or similar tool before use.

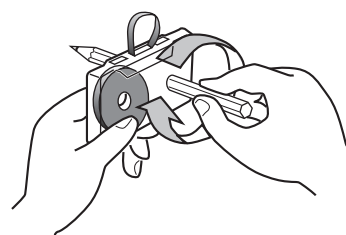

Cassette Tapes (2)

Automatic tape type detection function

This cassette deck can detect what type of tape is being used based on the detection holes in the cassette shell. Be sure to use cassettes with detection holes.

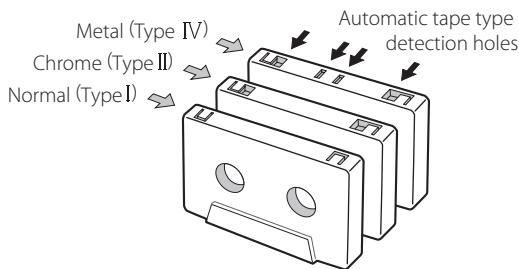

Accidental erasure prevention tabs

Tabs in the top of the cassette shell allow you to prevent important recordings from being erased by mistake. There are two tabs in each cassette shell—one for "side A" and one for "side B."

Once these tabs have been removed using a screwdriver or similar tool, there is no chance of the recording function being activated by accident.

Accidental erasure prevention tab for "side A"

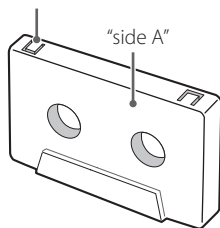

- To record on a cassette that has had its tab broken off, cover the hole using a piece of adhesive tape. Be careful not to block the tape type detection holes.

Dolby NR (noise reduction)

Dolby NR is designed to reduce tape hiss, which is noise introduced during the recording and playback processes. This cassette deck is equipped with Dolby B-type noise reduction.

Use the DOLBY NR switch to turn the Dolby NR on and off.

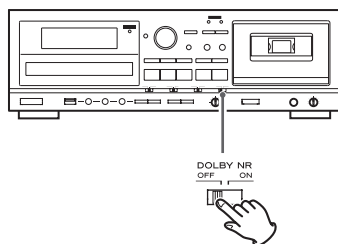

- The Dolby NR system affects both recording and playback quality. For playback, be sure to set the DOLBY NR switch to the same position used when the recording was made.

Connections

Voltage Selection

(General export/North America models only)

⚠ Be sure to remove the power cord from the AC outlet before changing the position of the voltage selector switch.

1. Locate the VOLTAGE SELECTOR switch on the rear panel.
2. Using a flat-bladed screwdriver, set it to the appropriate position (230 V or 120 V) for the power supply used in your area.

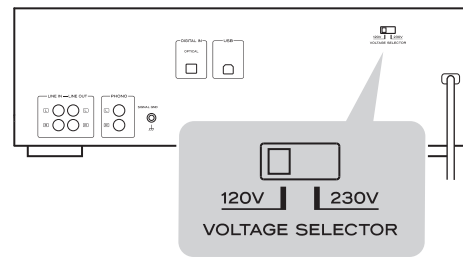

IN NORTH AMERICA USE ONLY ON 120 V SUPPLY.

Notes on turning on or off the power

When an amplifier is connected to the AD-RW900, turn on or off the power of the AD-RW900 and the amplifier in the following sequence.

When turning on the power

1. AD-RW900
2. Amplifier

When turning off the power

1. Amplifier
2. AD-RW900

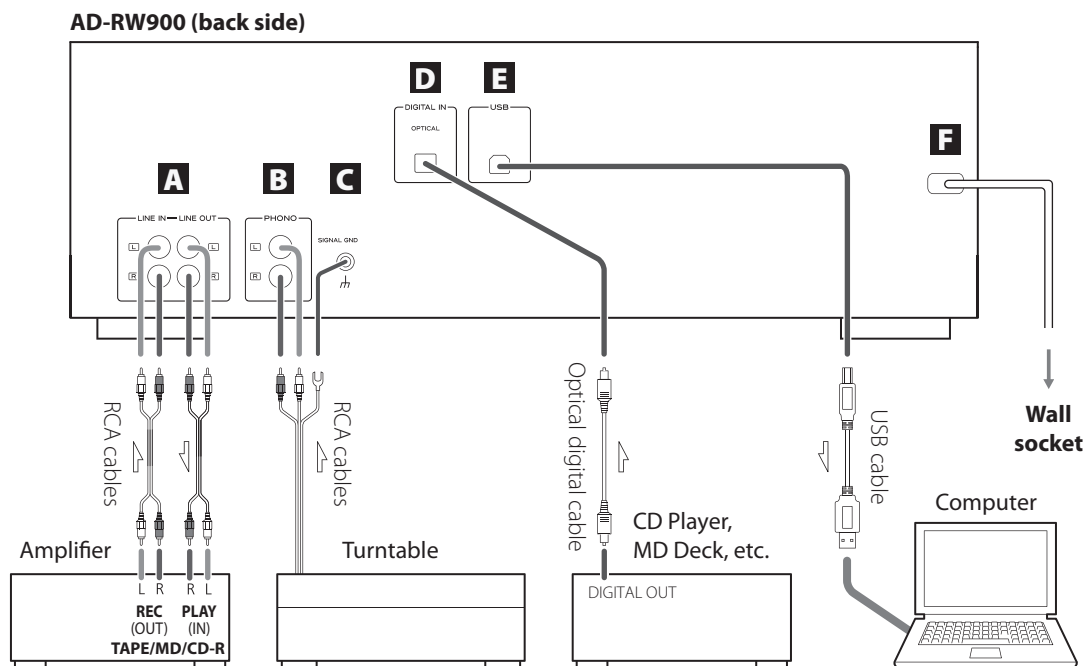

⚠ After all connections are complete, connect the power cord's plug to the AC wall socket.

- Read the instructions of each device that you intend to use with this unit.
- Be sure to connect each plug securely. To avoid hum and noise, do not bundle the connection cords.

A LINE IN/OUT jacks

These jacks transmit an analog 2-channel audio signal. Connect the components using the included RCA pin cables.

Be sure to connect:

- White plug → White jack** (L: left channel)
- Red plug → Red jack** (R: right channel)

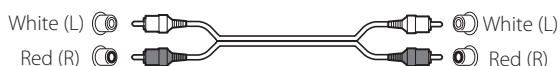

B PHONO jacks [PHONO]

Connect the turntable's RCA pin cable to the PHONO jacks.

Be sure to connect:

- White plug → White jack** (L: left channel)
- Red plug → Red jack** (R: right channel)

- Moving Magnet (MM) cartridges can be used for this unit.

C SIGNAL GND [SIGNAL GND]

Connect the ground lead of the turntable to this terminal.

- This is not a safety earth.
- If the turntable's ground lead is not connected to this terminal, hum noise may be heard.

D DIGITAL IN terminal [DIGITAL IN]

To record digital audio signals, connect this terminal to the digital output terminal of a digital device such as a CD player with a commercially available optical digital cable.

If the sampling frequency of the input digital signal is changed while an optical digital cable is connected, it might not be recognized correctly. ("OPTICAL UNLOCK" will appear on screen.) If this occurs, disconnect the optical digital cable from the connector once and reconnect it after changing the frequency. Alternately, after changing the frequency, you can turn the power off once and then turn it on again.

- When the sampling frequency of the input digital signal is 48 kHz, some of the audio specification values might differ.

E USB port (B-type) [USB]

Connect this to a computer USB port to convert sound from this unit to a digital signal and output it to the computer.

F AC Power Cord

After all other connections are complete, connect the plug to an AC wall outlet.

⚠ If you do not use this unit for a long period of time, unplug the power cord from the wall outlet.

⚠ Be sure to connect the power cord to an AC outlet that supplies the correct voltage.

⚠ Hold the power plug when plugging it into an outlet or unplugging it. Never pull or yank on the power cord.

Identifying the Parts (Main Unit)

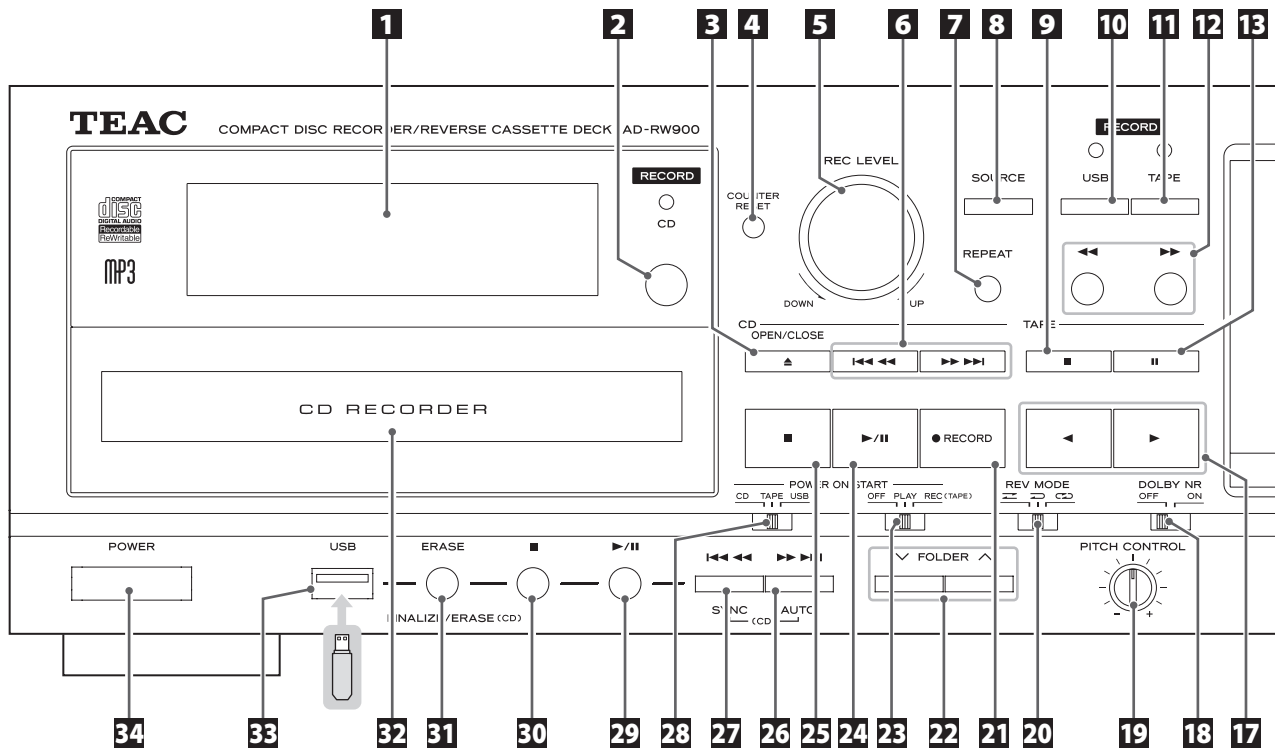

1 Display

See "Display" on pages 16-18.

2 Remote sensor

When operating the remote control, point it towards here.

3 CD OPEN/CLOSE (▲)

Press this button to open and close the disc tray.

4 TAPE COUNTER RESET

Press this button to reset the tape counter to "0000".

5 REC LEVEL knob

Turn this knob to adjust the recording level.

- Use to adjust the sound level output to a connected computer except when in recording standby or during recording.

6 CD Skip (I◀◀/▶▶I)/Search (◀◀/▶▶)

Press these buttons to skip through tracks/files.

Hold down these buttons during playback to search for part of a track/file.

7 CD USB REPEAT

Use this button to set the repeat function (page 24).

8 SOURCE

Use this button to select the source (page 19).

9 TAPE Stop (■)

Press this button to stop cassette tape playback.
Press this button to stop recording to a tape.

10 RECORD USB

Use to record to an external USB flash drive. Press it once to enable recording standby, and press it again to start recording (pages 39-41).

Press it during recording to divide the file at that point (page 41). (When recording from a CD, however, files cannot be divided.)

11 RECORD TAPE

Use to record to a tape. Press it once to enable recording standby, and press it again to start recording (pages 42-44).

12 TAPE Fast-forward/Rewind (◀◀/▶▶)

Press these buttons to fast-forward/rewind the cassette tape.

13 TAPE Pause (II)

Press this button to pause cassette tape playback or recording.
Press this button again to resume playback or recording.

14 TAPE Cassette tape compartment

15 PHONES jack/LEVEL knob

To listen with headphones, turn the LEVEL knob to minimize the volume level before connecting the headphones plug to the PHONES jack. Then, adjust the volume after connecting the plug.

⚠ CAUTION

Do not connect headphones to the PHONES jack while wearing them. Moreover, do not disconnect headphones or turn the unit on or off while wearing them. Very loud sound could be output from the headphones.

AVOID DAMAGING YOUR HEARING—Do not put on headphones until after plugging them in.

16 TAPE EJECT (▲)

When the tape is stopped, press this button to open the cassette tape compartment.

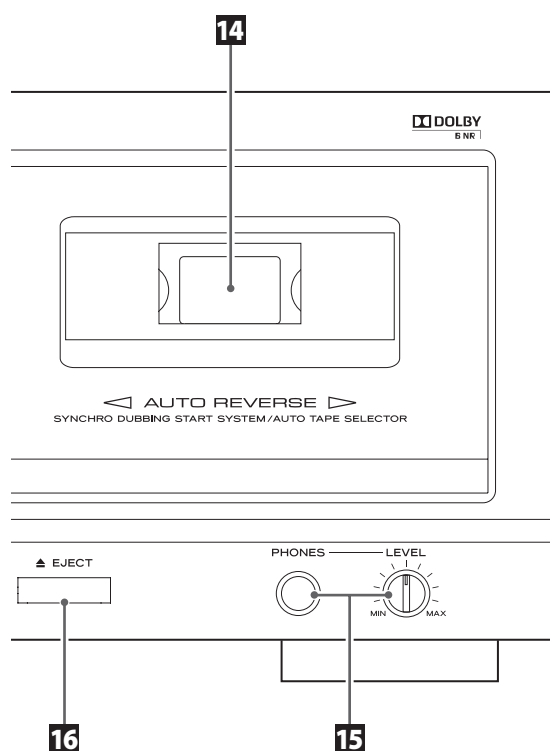

17 TAPE Reverse/Forward play (◀/▶)

Press these buttons to start playback of the back (◀)/front (▶) side of a tape.

Press during tape playback/recording standby to restart playback/recording.

18 TAPE DOLBY NR switch

Use this switch to turn Dolby noise reduction on and off (pages 10 and 29).

19 TAPE PITCH CONTROL knob

Turn this knob to vary the playback speed (page 30).

20 TAPE REV (Reverse) MODE switch

Use this switch to select the reverse mode (page 28).

21 CD RECORD (●)

Use to record to a CD. Press once to enter recording standby, and press again to start recording (pages 31-33).

Press this button during recording to add a track number in the song (page 34).

22 CD USB FOLDER (∨/∧)

Use these buttons to select folders (pages 21 and 23).

23 POWER ON START OFF-PLAY-REC (TAPE)

Use this switch to select the timer setting (play, record or off). To use this when set to play or record, connect a commercially available audio timer to this unit (pages 45-47).

24 CD Play/Pause (▶/||)

Press this button during playback or recording of a CD to pause. Press this button again to resume playback or recording.

Use also to start finalizing, unfinalizing and erasure.

25 CD Stop (■)

Press this button to stop CD playback.
Press this button also to stop recording to CD.

26 USB Skip (▶▶|)/Search (▶▶) / CD Auto (AUTO)

When in USB mode, press this button to skip to the next track. Press and hold this button during playback to search forward. When recording to a CD, press this button to change how numbers are added to tracks (pages 31-32).

27 USB Skip (◀◀|)/Search (◀◀) / CD Sync (SYNC)

When in USB mode, press this button to skip to the previous track. Press and hold this button during playback to search backward.

When recording to a CD, press this button to change the sync recording mode (one track or all tracks) (pages 34-35).

28 POWER ON START CD-TAPE-USB

Use this switch to set the sound source that is active when the power is turned on.

Use this switch to set the media used for timer playback/recording. (The timer recording can only record to cassette tape.) To use timer playback/recording, connect a commercially available audio timer to this unit (pages 45-47).

29 USB Play/Pause (▶/||)

Press this button during USB flash drive playback or recording to pause.

Press again to resume playback or recording.

30 USB Stop (■)

Press this button to stop USB playback.
Press this button also to stop recording to USB.

31 USB Erase (ERASE) / CD Finalize/Erase (FINALIZE/ERASE)

When in USB mode, use to erase files from the USB flash drive (page 42).

When in CD mode, use to finalize a recorded CD-R/CD-RW, and to erase recorded songs on or unfinalize a CD-RW (pages 36-38).

32 CD Disc tray

33 USB USB port (A-type)

Connect an external USB flash drive here.

34 POWER

Press this button to turn the unit on or off.

⚠ CAUTION

Never turn the unit off or disconnect a USB flash drive when it is being accessed, for example, during writing, playback, recording or the erasure of files. Doing so could damage the AD-RW900 and the connected USB flash drive.

⚠ CAUTION

Never turn the unit off when it is writing to a CD (recording, finalizing, unfinalizing, deleting a track). Doing so could result in the disc being unplayable or damage the AD-RW900.

Identifying the Parts (Remote Control Unit)

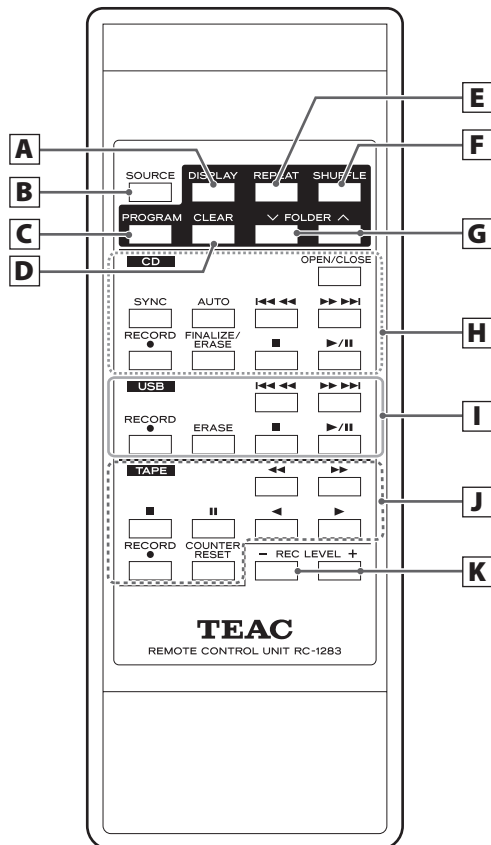

To simplify explanations, instructions in this manual might refer only to the main unit or the remote control. In such cases, the same controls on the remote control and main unit will operate similarly.

A CD USB DISPLAY

Press this button to change the display information (pages 16-18).

B SOURCE

Use this button to select a source (page 19).

C CD USB PROGRAM

Use this button to program tracks/files (pages 25-27).

D CD USB CLEAR

Use this button to clear programmed tracks/files (page 27).

E CD USB REPEAT

Use this button to set the repeat function (page 24).

F CD USB SHUFFLE

Use this button to start shuffle playback (page 24).

G CD USB FOLDER (▼/▲)

Use these buttons to select MP3 folders (pages 21 and 23).

H CD OPEN/CLOSE (▲)

Press this button to open and close the disc tray.

SYNC

When recording to a CD, press to change the sync recording mode (one track or all tracks) (pages 34-35).

AUTO

When recording to a CD, press to change how numbers are added to tracks (pages 31-32).

Skip (◀◀/▶▶)/Search (◀◀/▶▶)

Press these buttons to skip through tracks/files.

Hold down these buttons during playback to search for part of a track/file.

RECORD (●)

Use to record to a CD. Press once to enter recording standby, and press again to start recording (pages 31-33).

Press this button during recording to add a track number in the song (page 34).

FINALIZE/ERASE

When in CD mode, use to finalize a recorded CD-R/CD-RW, and to erase recorded songs on or unfinalize a CD-RW (pages 36-38).

Stop (■)

Press this button to stop CD playback.

Press this button also to stop recording to CD.

Play/Pause (▶/||)

Press this button during playback or recording of a CD to pause.

Press this button again to resume playback or recording.

Use also to start finalizing, unfinalizing and erasure.

I USB

Skip (◀◀/▶▶)/Search (◀◀/▶▶)

Press these buttons to skip through files.

Hold down these buttons during playback to search for a part of a file.

RECORD (●)

Use this to record to an external USB flash drive. Press it once to enable recording standby, and press it again to start recording (pages 39-41).

Press it during recording to divide the file at that point (page 41). (When recording from a CD, however, files cannot be divided.)

ERASE

Use this button to erase files from a USB flash drive (page 42).

Stop (■)

Press this button to stop playback.

Press this button to stop recording to USB.

Play/Pause (▶/||)

Press this button during USB flash drive playback or recording to pause.

Press again to resume playback or recording.

J TAPE

Fast-forward/Rewind (◀◀/▶▶)

Press these buttons to fast-forward/rewind the tape.

Stop (■)

Press this button to stop playback.

Press this button to stop recording to a tape.

Pause (||)

Press this button to pause playback or recording.

Press this button again to resume playback or recording.

Reverse/Forward play (◀/▶)

Press these buttons to start playback of the back (◀)/front (▶) side of a tape.

Press during tape playback/recording standby to restart playback/recording.

RECORD (●)

Use to record to a tape. Press it once to enable recording standby, and press it again to start recording (pages 42-44).

COUNTER RESET

Press this button to reset the tape counter to "0000".

K REC LEVEL (-/+)

Use these buttons to adjust the recording level. Use these buttons as well to adjust the sound level output to a connected computer except when in recording standby or during recording.

The included remote control allows this unit to be operated from a distance.

When using the remote control, point it towards the remote sensor on the front panel of the main unit.

- Even if the remote control unit is used within its effective range, operation by remote control might not be possible if there are any obstacles between the unit and the remote control.
- If direct sunlight or strong artificial illumination shines on the remote sensor, the remote control might not function. If that is the case, move this unit to another location.

Battery installation

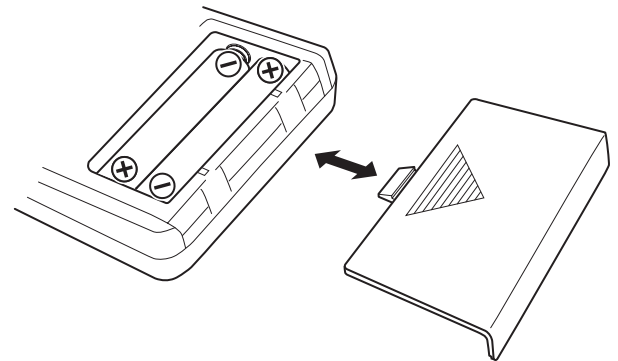

1. Remove the battery compartment cover.
2. Insert two AAA (R03) dry batteries. Make sure that they are inserted with their positive (+) and negative (-) poles oriented correctly.
3. Close the cover.

Battery replacement

If the distance from the main unit that the remote control works effectively decreases, the batteries are probably exhausted. Replace the batteries with new ones when this happens.

For more information about the collection of batteries, please contact your local municipality, your waste disposal service or the place where you purchased them.

Remote Control Unit (2)

Precautions concerning batteries

- ⚠ Misuse of batteries could cause them to rupture or leak leading to fire, injury or the staining of nearby things. Please read and observe the following precautions carefully.
- Be sure to insert the batteries with correct positive (⊕) and negative (⊖) orientations.
- Use batteries of the same type. Never use different types of batteries together.
- Both rechargeable and non-rechargeable batteries can be used. Refer to the precautions on their labels.
- If the remote control will not be used for a long time (more than a month), remove the batteries to prevent them from leaking.
- If the batteries leak, wipe away the leakage inside the battery compartment and replace the batteries with new ones.
- Do not use batteries of types other than those specified. Do not mix new batteries with old ones or use different types of batteries together.
- Do not heat or disassemble batteries.
- Never throw batteries into fire or water.
- Do not carry or store batteries with other metallic objects. The batteries could short circuit, leak or explode.
- Never try to recharge a battery unless you can confirm that it is a rechargeable type.

Display (1)

CD mode

During playback

Audio CD

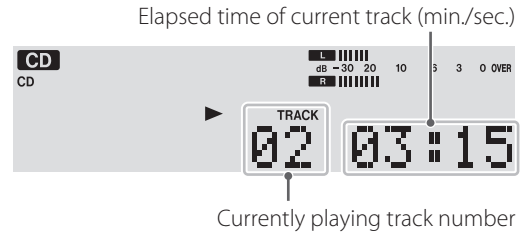

MP3 disc

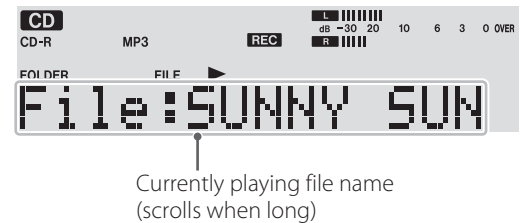
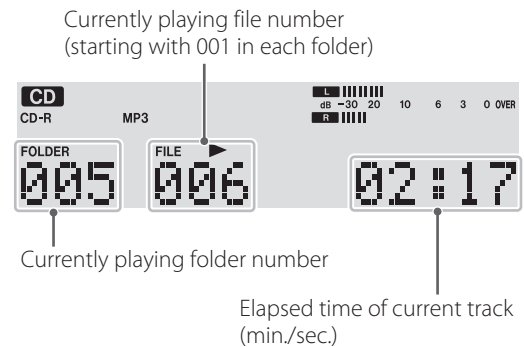

When playback is stopped

Audio CD

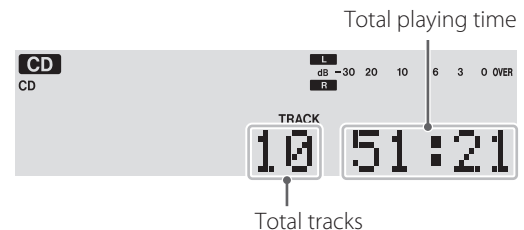

MP3 disc

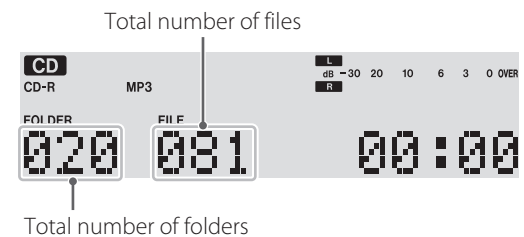

TAPE mode



(Example: Recording from a file of more than 100 minutes in length)

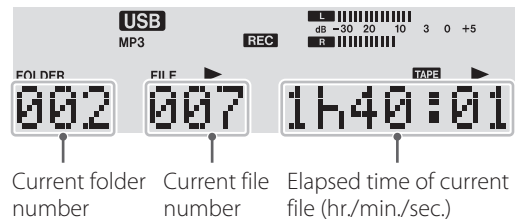

USB mode

During playback

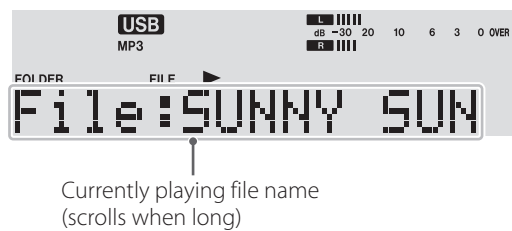
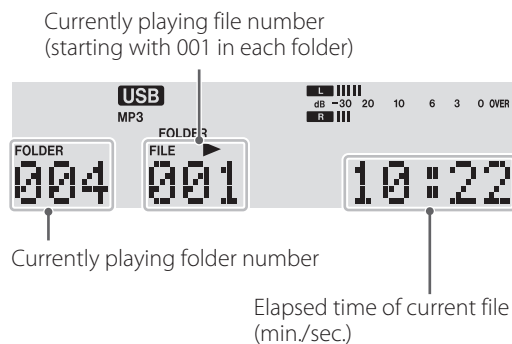

(Example: Recording on a CD from a cassette tape)

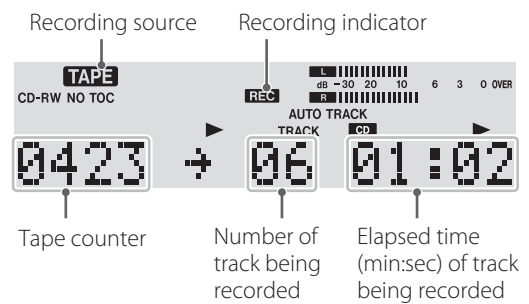

(Example: Recording on a CD from an external device connected to the PHONO jacks.)

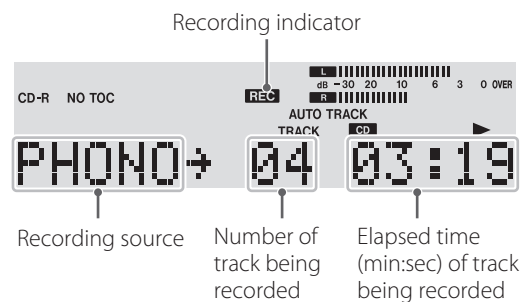

When playback is stopped

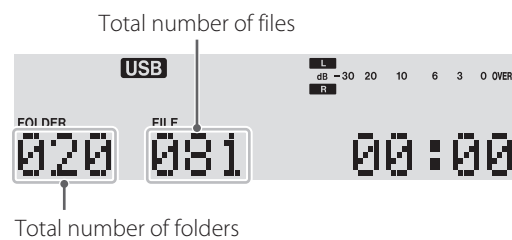

(Example: Recording on a USB flash drive from a CD)

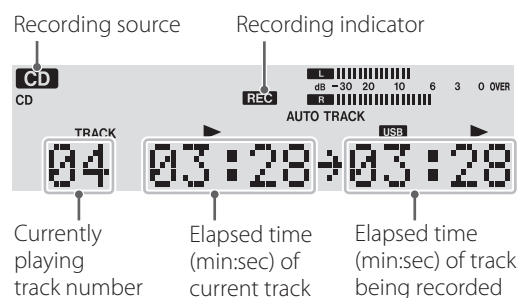

Recording mode

(Example: Recording on a cassette tape from a USB flash drive)

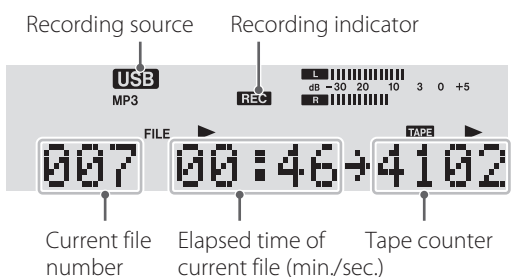

Display (2)

Changing the display (CD/USB mode)

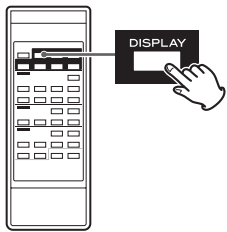

During playback in CD mode or USB mode, each time the DISPLAY button is pressed, the display changes as follows:

Audio CD

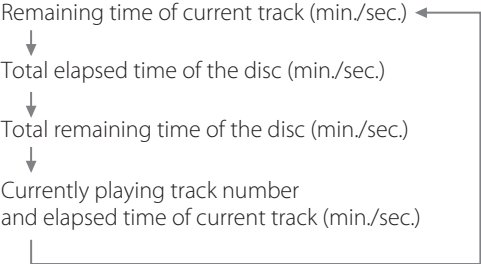

MP3 disc/USB

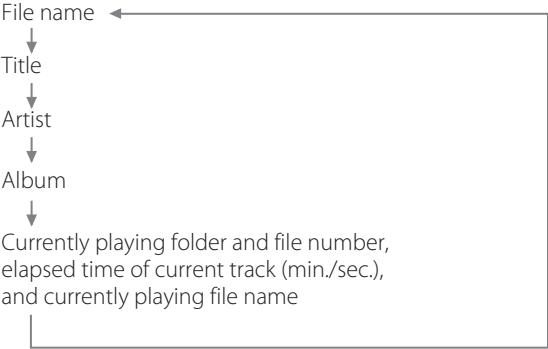

- "Title No" (title information unavailable), "Album No" (album information unavailable) or "Artist No" (artist information unavailable) appears when there is no information.
- "****" appears when the unit cannot read the information.
- The display of this unit can only show single-byte letters and numbers. If a file name uses Japanese, Chinese or other double-byte characters, playback is possible but the name will not be shown correctly. In such cases, "****" is displayed.

Basic Operation

Turning the unit on or off

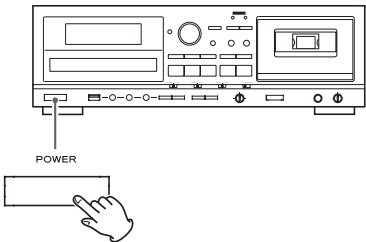

Press the POWER button to turn the unit on or off. When the unit turns on, the display lights.

Check the POWER ON START switches that determine what the unit does when the power is turned on.

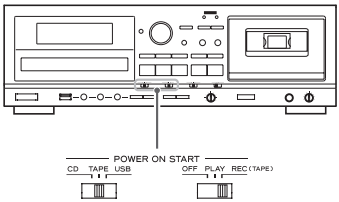

When the power is turned on, and the POWER ON START (OFF-PLAY-REC) switch for the timer is set to PLAY or REC

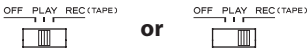

The source set with the POWER ON START (CD-TAPE-USB) switch starts playback/recording.

The timer recording can only record to cassette tape (pages 45-47).

When the power is turned on, and the POWER ON START (OFF-PLAY-REC) switch for the timer is set to OFF



The source set with the POWER ON START (CD-TAPE-USB) switch becomes the active source.

- When you do not want to use the timer, be sure to set the OFF-PLAY-REC switch to the OFF position to prevent accidentally recording over an important cassette tape.

Selecting a source for playback/recording

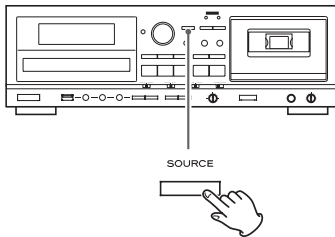

Each time the SOURCE button is pressed, the source changes as follows:



The selected source is shown on the upper left of the display except for PHONO IN, which is shown at the bottom of the display.

- During recording, the source cannot be changed.
- Pressing the play button for a source also selects and starts playback of that source.
- Select "LINE IN" to listen to a source connected to the analog LINE IN jacks.
- Select "PHONO IN" to listen to a record player connected to the PHONO jacks.
- Select "DIGITAL" to listen to a digital source connected to the DIGITAL IN terminal.

Listening with headphones

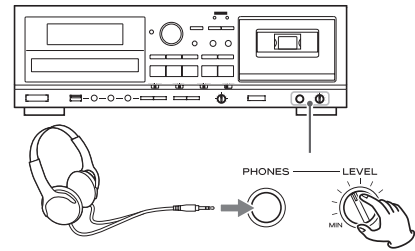

To listen with headphones, turn the LEVEL knob to minimize the volume level before connecting the headphones plug to the PHONES jack. Then, adjust the volume after connecting the plug.

⚠ CAUTION

Do not connect headphones to the PHONES jack while wearing them. Moreover, do not disconnect headphones or turn the unit on or off while wearing them. Very loud sound could be output from the headphones.

AVOID DAMAGING YOUR HEARING—Do not put on headphones until after plugging them in.

Listening to a CD

1 Press the SOURCE button repeatedly to select "CD".

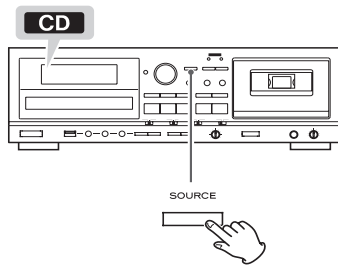

- When a different source is selected, pressing the CD Play/Pause (▶/||) button automatically selects the CD and, if a disc is loaded, starts playback.

2 Press the CD OPEN/CLOSE (▲) button to open the disc tray.

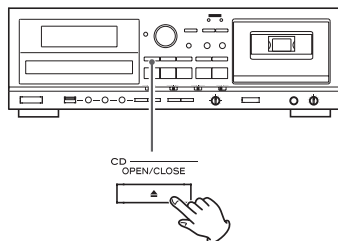

3 Place a disc on the tray with the label side up.

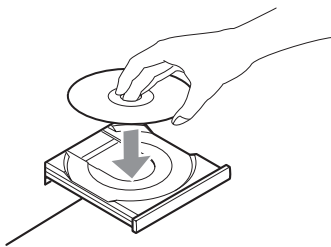

- Always confirm that the disc is centered on the tray. The disc must be centred on the disc tray. If a disc is not correctly loaded, it might not be possible to open the tray again after it has been closed.

CAUTION

- Do not load more than one disc.
- Do not force the tray by hand when opening and closing it.
- Do not attach adhesive labels or similar materials to either side of a disc.
- Do not use irregularly-shaped discs.

Failure to follow any of the above cautions could cause malfunction.

4 Press the CD OPEN/CLOSE (▲) button again to close the tray.

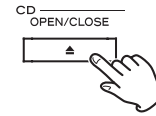

⚠ CAUTION

Be careful not to let your finger be pinched by the tray.

Loading a disc takes a few seconds.

During loading, "READING" appears on the display and no buttons will work. Wait until the total number of tracks/files is displayed.

- When no disc is loaded, "NO DISC" is displayed.

5 Press the CD Play/Pause (▶/||) button to start playback.

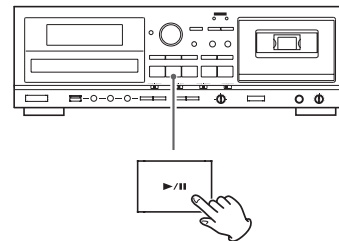

Playback starts from the first track/file on the disc.

- If you load a disc, and then press the CD Play/Pause (▶/||) button without having first closed the disc tray, the disc tray closes and playback starts.
- When playback of all the tracks/files has finished, the unit stops automatically.
- MP3 files that are not placed in folders are automatically put in the "ROOT" folder. Playback starts from the first file in the ROOT folder.
- See page 50 for information about the playback order of MP3 discs.

Suspending playback temporarily (Pause mode)

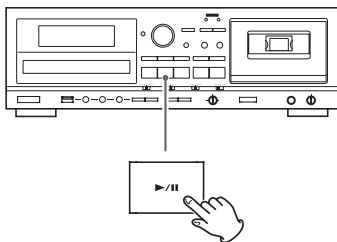

Press the CD Play/Pause (▶/||) button during playback to stop playback at the current position.

To resume playback, press the CD Play/Pause (▶/||) button again.

Stopping playback

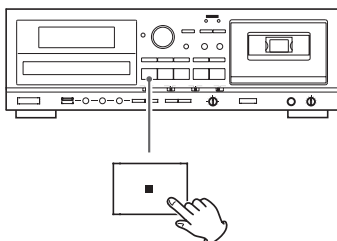

Press the CD Stop (■) button to stop playback.

Opening the disc tray

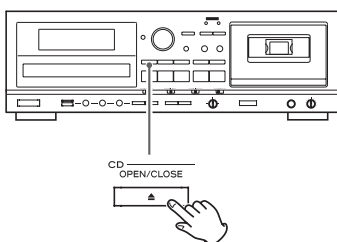

Press the CD OPEN/CLOSE (▲) button to open the disc tray.

- You cannot open the tray when in modes other than CD mode.

Search for a part of a track/file

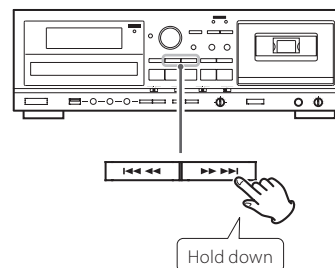

During playback, hold down a CD Search (◀◀ or ▶▶) button to search a part of a track/file. Release it when you find the beginning of the part you want to hear.

Skipping to an earlier or later track/file

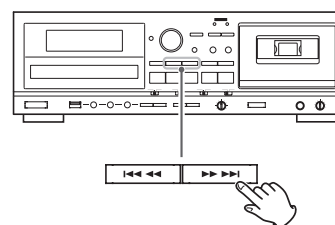

During playback

Press a CD Skip (◀◀ or ▶▶) button repeatedly until the desired track/file is selected. The selected track/file will be played from the beginning.

- If the ◀◀ button is pressed once during playback, the track/file being played will be played again from its beginning. To return to the beginning of the previous track/file, press the ◀◀ button twice.

When playback is stopped or paused

Press a CD Skip (◀◀ or ▶▶) button repeatedly to select the track/file you want to hear. Then, press the CD Play/Pause (▶/||) button to start playback of the selected track/file.

Selecting a folder (MP3/WMA disc)

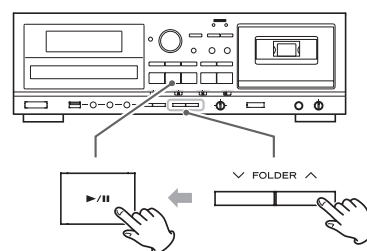

Press a FOLDER (∨ or ∧) button to select a folder. Press the CD Play/Pause (▶/||) button to start playback of the first track in the selected folder.

Listening to Files on a USB Flash Drive (MP3/WMA)

CAUTION

Never turn the unit off or disconnect a USB flash drive when it is being accessed, for example, during writing, playback, recording or the erasure of files.

Doing so could damage the AD-RW900 and the connected USB flash drive.

- This section uses MP3 file as an example to explain the operation process; the same process also needs to be followed when WMA file is used.

1 Press the SOURCE button repeatedly to select "USB".

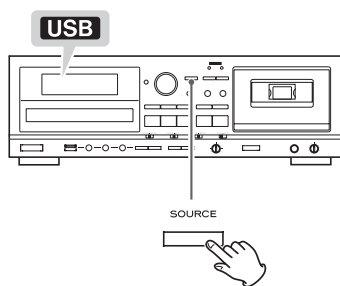

- When a different source is selected, starting USB playback automatically selects the USB mode.

2 Connect an external USB flash drive to the USB port of this unit.

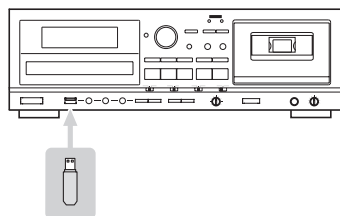

Reading the USB flash drive takes a few seconds.

- If no MP3 file is on the USB flash drive, "NO MUSIC FILE" is displayed.

3 Press the USB Play/Pause (▶/||) button to start playback.

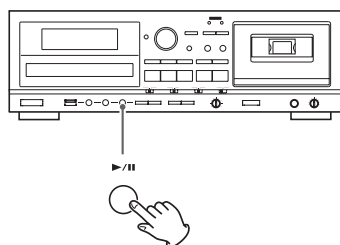

- When playback of all the files has finished, the unit stops automatically.
- MP3 files that are not put in folders are automatically put in the "ROOT" folder. Playback starts from the first file in the ROOT folder.
- See page 50 for information about the playback order of MP3 files.

Pausing playback temporarily

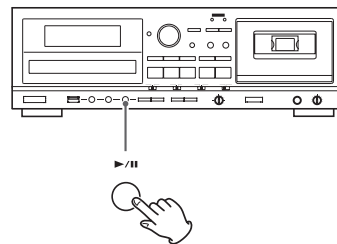

Press the USB Play/Pause (▶/||) button during playback to stop playback at the current position. To resume playback, press the USB Play/Pause (▶/||) button again.

Stopping playback

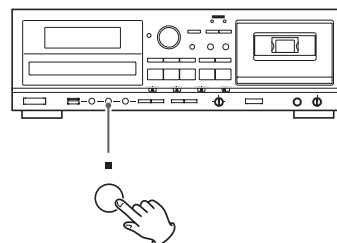

Press the USB Stop (■) button to stop playback.

Search for a part of a file

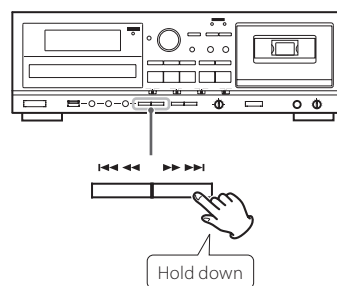

During playback, hold down a USB Search (◀◀ or ▶▶) button to search for a part of a file. Pressing and holding a Search button increases the search speed. Release it when you find the beginning of the part that you want to hear.

Skipping to an earlier or later file

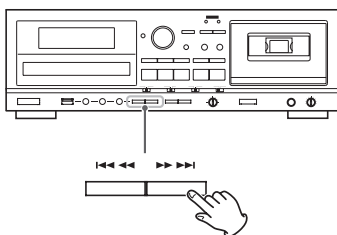

During playback

Press a USB Skip (I< or >I) button repeatedly until the desired file is selected. The selected file will be played from the beginning.

- If the I< button is pressed once during playback, the file being played will be played again from the beginning. To return to the beginning of the previous file, press the I< button twice.

When playback is stopped or paused

Press a USB Skip (I< or >I) button repeatedly to select the file you want to hear. Then, press the USB Play/Pause (▶/||) button to start playback of the selected file.

Selecting a folder

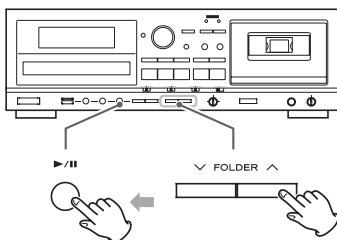

Press a FOLDER (v or ^) button to select a folder. Then, press the USB Play/Pause (▶/||) button to start playback.

Repeat, shuffle and programmed playback

These functions can be used in USB mode.

Please see the following sections for details about using them.

- Shuffle playback** → page 24
- Repeat playback** → page 24
- Programmed playback** → pages 25-27

Shuffle Playback

This function can be used in CD and USB modes.

Use this function to play the tracks/files on a disc/USB flash drive in random order.

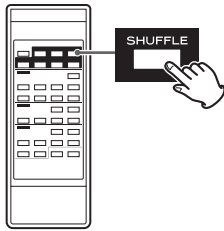

Pressing the SHUFFLE button turns the shuffle mode on and off.

During shuffle playback, "SHUFFLE" appears on the display.

After playing back all tracks/files, the unit exits the "Shuffle" playback mode and stops playback.

To stop shuffle playback, press the CD/USB Stop (■) button.

- If you press the ►► button during shuffle playback, the next track/file will be randomly selected and played. If you press the ◀◀ button, the currently played track/file will be played from the beginning. During shuffle playback, a track/file that has completed playback will not be played again.
- The shuffle function does not work during program playback.
- If any of the following buttons are pressed, shuffle mode will be cancelled.

In CD mode

POWER, SOURCE, CD OPEN/CLOSE (▲), SHUFFLE

In USB mode

POWER, SOURCE, SHUFFLE

Repeat Playback

This function can be used in CD and USB modes.

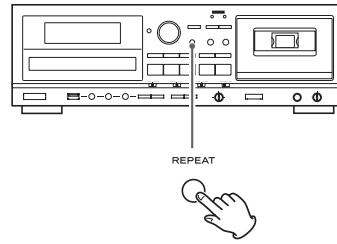

Press the REPEAT button to cycle through the following playback modes:

Audio CD



MP3



- If any of the following buttons are pressed, the repeat mode will be canceled.

In CD mode

POWER, SOURCE, CD OPEN/CLOSE (▲), REPEAT

In USB mode

POWER, SOURCE, REPEAT

- If you press the SHUFFLE button while REPEAT 1 or REPEAT FOLDER is selected, the repeat playback mode will switch to "REPEAT ALL".

REPEAT 1 (Repeat one track/file)

The track/file being played will be played repeatedly. "REPEAT 1" appears on the display.

- If you use a CD/USB Skip (◀◀ or ►►) button to select a different track/file, that track/file will be played repeatedly.
- You can select a track/file to be repeated when playback is stopped. Press the REPEAT button, select a track/file using a CD/USB Skip (◀◀ or ►►) button, and then press the CD/USB Play/Pause (▶/||) button to start playback.

REPEAT ALL (Repeat all tracks/files)

All the tracks/files on the disc will be played repeatedly. "REPEAT ALL" appears on the display.

- During program playback, the programmed tracks/files will be played repeatedly.

REPEAT FOLDER (Repeat all the files in a folder) (MP3 only)

All the files in the selected folder will be played repeatedly. "REPEAT FOLDER" appears on the display.

Programmed Playback (1)

This function can be used in CD and USB modes.

Up to 30 tracks/files can be programmed in the desired order.

- 1** When playback is stopped, press the PROGRAM button to enter program mode.

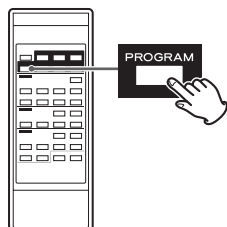

"PROGRAM" blinks and "P-01" appears on the display.

Example when in CD mode



- To stop programming, press the CD/USB Stop (■) button.

- 2** (When programming MP3 files)

Use a FOLDER (∨ or ∧) button to select a file.

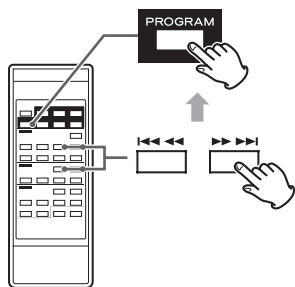

- MP3 files not located in a specific folder are in the "001" (ROOT) folder.

- 3** Press a CD/USB Skip (I◀◀ or ▶▶I) button to select a track/file, then press the PROGRAM button.

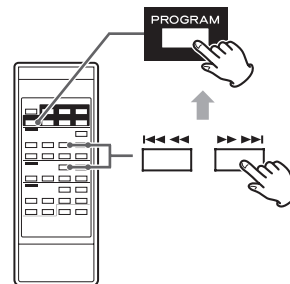

The track/file is programmed, and "P-02" is displayed.

- Repeat steps **2** and **3** to program more tracks/files.
- You can program up to 30 tracks/files.
- To stop programming, press the CD/USB Stop (■) button. Programming is cancelled, but the program contents are retained in memory. If you want to restart program playback, press the PROGRAM button, and then press the CD/USB Play/Pause (▶/||) button.

- 4** When the selection of track/file numbers is completed, press the CD/USB Play/Pause (▶/||) button to start program playback.

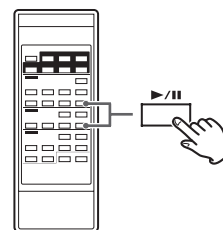

To stop program playback, press the CD/USB Stop (■) button.

- After program playback finishes, press the CD/USB Play/Pause (▶/||) button to play the program again.
- You can use a CD/USB Skip (I◀◀ or ▶▶I) button during program playback to select and play other tracks/files in the program.
- The shuffle function does not work during program playback.
- "REPEAT 1" and "REPEAT ALL" playback are possible during program playback. When set to "REPEAT ALL" mode, the programmed tracks/files will be played repeatedly.

Programmed Playback (2)

Adding tracks/files to the end of the program

When playback is stopped, press the PROGRAM button repeatedly until "TRACK 00" appears on the display.

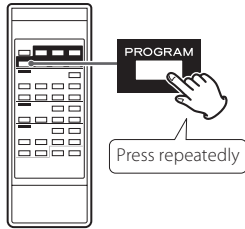

Example:



Select a track/file number you want to add using a CD/USB Skip (I◀◀ or ▶▶I) button, and then press the PROGRAM button.

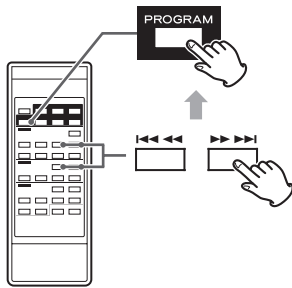

The track/file is added to the end of the program.

Overwriting part of the program

When playback is stopped, press the PROGRAM button repeatedly until the program number of the track that you want to change appears on the display.

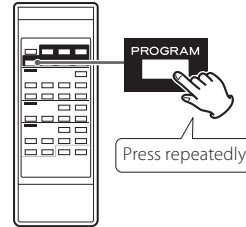

Example:

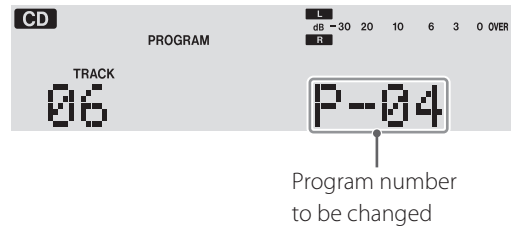

Select the track/file number that you want to add using a CD/USB Skip (I◀◀ or ▶▶I) button, and then press the PROGRAM button.

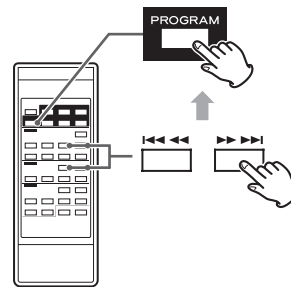

The selected track/file is added to the program, replacing the track that had been at that program number before.

Checking the program order

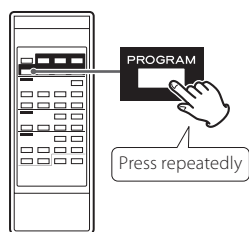

When playback is stopped, press the PROGRAM button repeatedly. The numbers of the programmed tracks/files and their program numbers will be shown in order.

Deleting tracks/files from the program

When playback is stopped, press the PROGRAM button repeatedly **until the program number of the track to be deleted appears** on the display.

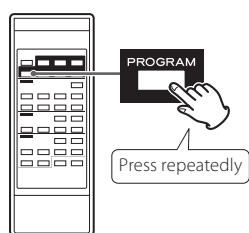

Example:



Press the CLEAR button.

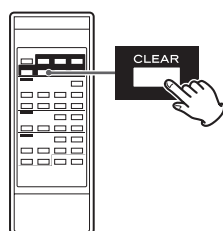

The track/file is deleted from the program.

Clearing the program

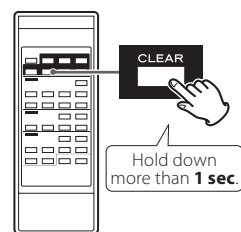

When playback is stopped, press the PROGRAM button, followed by the CLEAR button more than 1 second.

The PROGRAM indicator disappears and all the contents of the program are cleared.

- If the PROGRAM indicator is not shown, press the PROGRAM button to activate program mode before pressing the CLEAR button.
- If one of the following buttons is pressed, the contents of the program are also cleared.

In CD mode

POWER, CD OPEN/CLOSE (▲), SOURCE

In USB mode

POWER, SOURCE

Exiting program mode

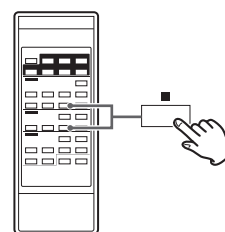

When playback is stopped, press and hold the CD/USB Stop (■) button. The PROGRAM indicator will disappear.

- This does not clear the contents of the program. Press the PROGRAM button again and then press the CD/USB Play/Pause (▶/||) button if you want to restart program playback.

Listening to a Cassette Tape (1)

You can play Normal (type I), Chrome (type II) and Metal (type IV) tapes with this unit.

NOTE

For the sake of simplicity, we refer to the tape side facing you as "side A" and to the tape side facing away as "side B" in this manual.

When you insert a cassette with "side A" and "side B" reversed, read "side A" as "side B" and "side B" as "side A".

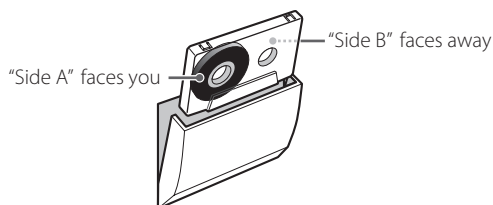

1 Press the SOURCE button repeatedly to select "TAPE".

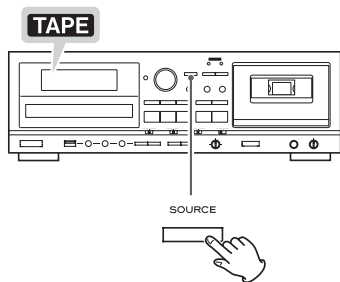

- When a different source is selected, starting tape playback automatically selects the tape.

2 Press the TAPE EJECT (▲) button to open the cassette tape compartment.

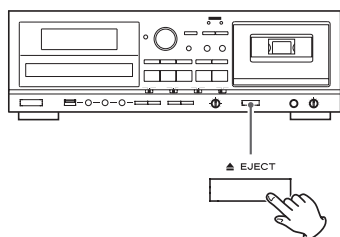

3 Put a cassette tape in the compartment.

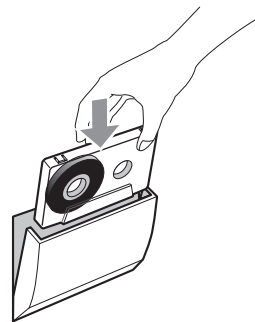

Insert the cassette tape with its open edge facing down and the side that you want to play facing you. Then, close the cassette compartment by pushing its door in.

CAUTION

- Do not use deformed or slack cassette tapes.
- Do not force the door of the compartment by hand when opening it.

Failure to follow any of the above cautions could cause malfunction.

4 Set the reverse mode setting using the REV MODE switch.

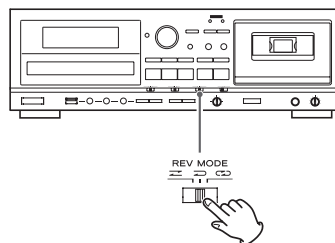

You can select one of three settings.

- ↔ **One way mode**
- ➡ **Two way mode**
- ↻ **Repeat mode**

5 Set the DOLBY NR (noise reduction) switch.

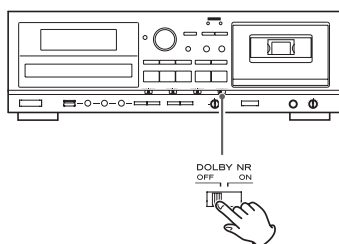

Set the switch to the ON position when playing back tapes recorded with Dolby NR.

To play tapes recorded without Dolby NR, set the switch to the OFF position.

About Dolby NR

Dolby NR is designed to reduce tape hiss, a noise introduced during the recording and playback processes. This cassette deck is equipped with Dolby B-type noise reduction.

6 Press the Reverse (◀) or Forward (▶) play button to start playback.

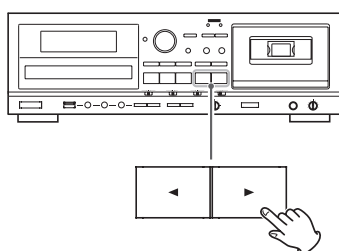

Forward (▶) play

Pressing this button starts playback of "side A".

When the reverse mode is set to 

Playback stops when the end of "side A" is reached.

When the reverse mode is set to 

Playback continues on "side B", stopping at the end of "side B".

When the reverse mode is set to 

Playback cycles through both tape sides 5 times.

Reverse side (◀) play

Pressing this button starts playback of "side B".

When the reverse mode is set to  or 

Playback stops when the end of "side B" is reached.

When the reverse mode is set to 

"Side B" is played back, and then playback cycles through both tape sides 4 times.

Pausing playback temporarily

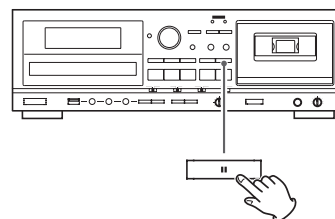

Press the TAPE Pause (||) button during playback to stop playback at the current position.

To resume playback, press the TAPE Pause (||) button again or press the Reverse/Forward play (◀ or ▶) button.

Stopping playback

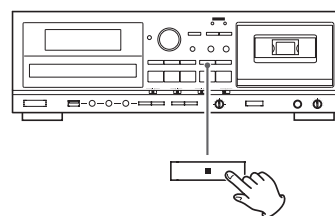

Press the TAPE Stop (■) button to stop playback.

Opening the cassette tape compartment

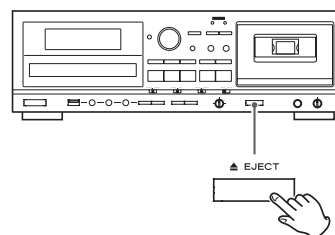

When the tape is stopped or paused, press the TAPE EJECT (▲) button to open the cassette tape compartment.

- You can also open the compartment when a source other than TAPE is selected.

Listening to a Cassette Tape (2)

Fast-forwarding/Rewinding a tape

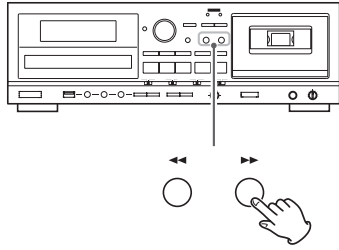

Press the Rewind (◀◀) button or the Fast-forward (▶▶) button to wind the tape rapidly.

Winding stops when the end of the tape is reached. To stop winding before the end, press the TAPE stop (■) button.

- You can wind the tape when CD/USB/LINE is selected as a source. These buttons do not, however, function when in a recording mode.

Pitch control

This control varies the pitch of the music during playback.

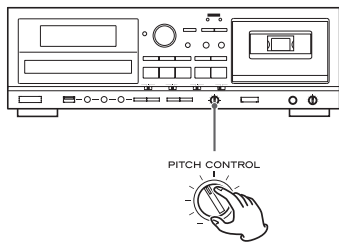

Turning the PITCH CONTROL knob clockwise increases the playback speed and raises the pitch by a maximum of +10%.

Turning the PITCH CONTROL knob counterclockwise reduces the playback speed and lowers the pitch by a maximum of -10%.

- This control does not work during recording.

Tape counter

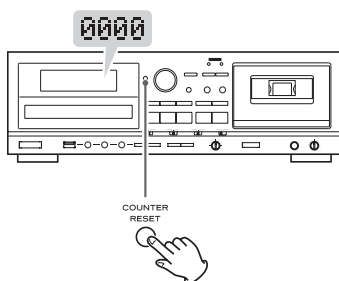

Press the COUNTER RESET button to reset the tape counter to "0000". You can use this function to easily locate any desired point on the tape.

About Recording

CD-R and CD-RW

A CD-R disc can be recorded only once. Recorded tracks cannot be erased. However, if some recordable time is still available, additional recording is possible. If you finish recording and finalize the CD-R disc, it can be played with a normal CD player. (Some CD players may not be compatible.)

On a CD-RW disc, even if no recordable time is available, you can erase tracks already recorded and record tracks repeatedly. You can erase all tracks at once or the last track only. However, you cannot erase only tracks in the middle of the disc.

If you finish recording and finalize the CD-RW disc, it can be played with a normal CD player. (page 36). Only CD players that support CD-RW discs can do so.

If you want to record again on a finalized CD-RW, unfinalize it (page 37). By unfinalizing (reversing the finalization), you will be able to record and delete tracks on the CD-RW again.

CD-RW discs can only be played with compatible CD players.

Serial Copy Management System

This unit is in compliance with the Serial Copy Management System standard. This standard has been established to restrict digital-to-digital copying to only the first generation. The basic rules governing this system are as follows:

Rule 1

A digital recording is possible from a digital source such as a CD, DAT or MD onto a recordable CD-R, CD-RW, MD or DAT through a digital input connection. However, further digital-to-digital recording is prohibited for the second and later generations.

Rule 2

When an analog source such as an analog disc or FM broadcast is digitally recorded by using a CD-R, CD-RW, MD or DAT, this recorded source can be digitally recorded on another CD-R, CD-RW, MD or DAT. However, further digital copying is prohibited.

Before Recording

Before you start recording, make sure that you understand the following points:

- Up to 99 tracks can be recorded according to the CD standards. When a 100th track is about to be recorded, recording will stop automatically.
- A track less than 10 seconds in length on an audio CD cannot be recorded.
- When recording is finished, "PMA WRITE" blinks for a few seconds, and then the unit goes into the stop mode. Do not apply shock or vibration to the unit while recording or "PMA WRITE" blinks.
- When the available recording time reaches 0, recording will stop automatically.
- If a half-way recorded disc is inserted, recording continues next to the last recorded track.
- You can add tracks to an unfinalized recordable disc. Once finalized, a CD-R disc is "fixed" and behaves in the same way as a CD. Finalized CD-RW discs, however, can be unfinalized, erased and re-recorded.
- When the auto track function is used, the tracks are separated based on the specified level. Therefore, if a silent part is contained at the beginning or in the middle of a track, the playback time may not be the same as the actual length of the track.
- When track numbers are added to continuous music such as live performances, the sound is cut a moment.
- If a disc recorded with this unit is played with another player, noises may occur when the track changes.

Auto track level

Sound level to detect "silence" to add track numbers using auto track when recording from external devices via ANALOG or to perform synchronous recording for digital sources such as CD, MD, and DAT.

This instruction manual describes "silence" as the situation where the recording source level is lower than the specified auto track level.

−60, −50, −40, and −30 dB can be selected.

Recording on a CD (1)

1 Load a recordable CD-R or CD-RW disc into the unit.

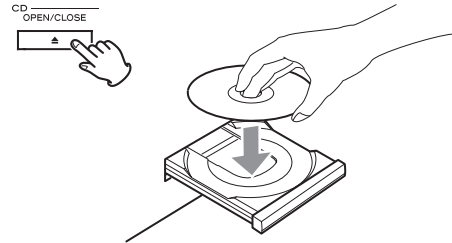

Press the OPEN/CLOSE (▲) button, place a disc on the disc tray with the disc label side up, and then press the OPEN/CLOSE (▲) button to close the disc tray.

Make sure "NO TOC" and "CD-R" (or "CD-RW") indicators light on the display.

2 Select the source to be recorded using the INPUT SELECT button. (TAPE, LINE IN, PHONO or DIGITAL)

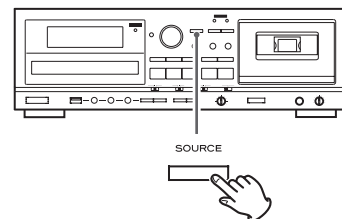

- The input source cannot be changed during recording.
- You cannot record from USB to CD.

3 Press the RECORD button (● RECORD).

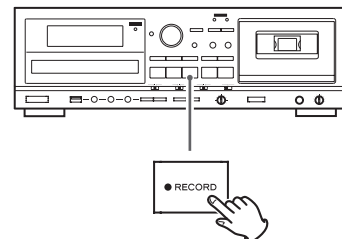

The red CD RECORD indicator to the right of the display and the **REC** indicator on the display blink.

- No button will work while "WAITING" is displayed. Wait a few seconds until "WAITING" disappears from the display. When DIGITAL is selected in step 2, the sampling frequency of the digital source (**DIGITAL**) ("FS 44_1K", "FS 48K" or "FS 32K") briefly appears after "WAITING".
- "OPTICAL UNLOCK" appears when the unit cannot perceive the digital signal. In that case, connect a digital device to the DIGITAL IN terminal, switch it on, and wait a few seconds until the unit enters the record pause mode.
- If you cannot record even if you press the CD record button (● RECORD), load a recordable disc. Confirm that "NO TOC" and "CD-R" (or "CD-RW") appears on the display and press the CD record button (● RECORD) again.

Recording on a CD (2)

4 Select the mode of track number assignment using the AUTO button.

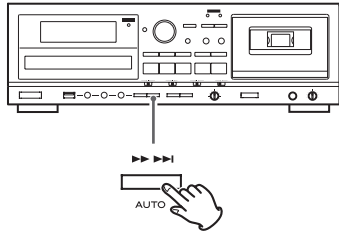

When the AUTO button is pressed once, the current auto track level is displayed. Press the AUTO button repeatedly to select another setting.

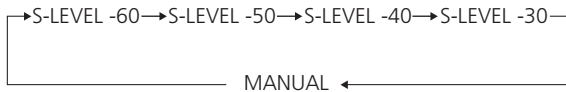

- After 2 seconds have passed, the display returns to the track/time display.

S-LEVEL-60/50/40/30 (The track numbers are automatically added)

The auto track function activates and "AUTO TRACK" appears. The displayed number indicates the auto track level.

The track numbers are automatically added during recording. If a track change is detected via DIGITAL, or if silence (lower than the auto track level) continues for three seconds or longer and then the next track starts (sound becomes louder than the auto track level) via ANALOG, the track numbers are automatically updated.

MANUAL (The track numbers are not automatically added)

In MANUAL mode, the track numbers are not automatically added. To add track numbers manually, press the RECORD button (● RECORD).

- The setting can be configured for DIGITAL and ANALOG respectively. When the power is turned on, the setting is -60 dB for DIGITAL, -50 dB for LINE IN, -40 dB for TAPE and -30 dB for PHONO IN.
- If the input source is changed, the S-LEVEL setting returns to the setting that had been set when the unit was turned on.
- If a CD is recorded via DIGITAL (**DIGITAL**), the track numbers are added based on the CD's digital signals. There is usually no need to change the auto track level.
- In digital recording, even if the auto track function is activated, track numbers may not be added depending on the digital source player. In such a case, add track numbers manually (see page 34).
- When you record digital broadcasts or other sources without track numbers, track numbers are not added even if the auto track function is activated. To add a track number, press the RECORD button (● RECORD) while recording a track.
- When you record classical music or other sources containing silent parts via ANALOG, track numbers may not be properly added even if the auto track function is activated. To add a track number in this case, deactivate the auto track function, and press the RECORD button (● RECORD) while recording a track.

- When you record a record or other sources with much interference, more track numbers than expected may be added unintentionally.
- The AUTO button cannot be used during recording.

If track numbers are not properly added

When you record sources with interference via ANALOG, track numbers may not be added if the auto track level is lower than the interference level. In this case, set the auto track level higher than the interference level.

If there is little interference and the track starts with a small sound resulting in the beginning of the recorded track being truncated, set the auto track level lower.

Noise	Quiet	←————→		Loud
Examples	CD, MD	Record, cassette tape		
S-LEVEL	-60	-50	-40	-30

5 (When recording from a tape, LINE IN or PHONO) Adjust the recording level.

Before recording, adjust the recording level. Failure to do so could cause the recorded sound to be distorted or noisy.

1. Play the source (cassette tape or external device) to be recorded.
2. Use the REC LEVEL knob to adjust the recording level so that the loudest sound never lights the "OVER" indicator on the peak level meter.

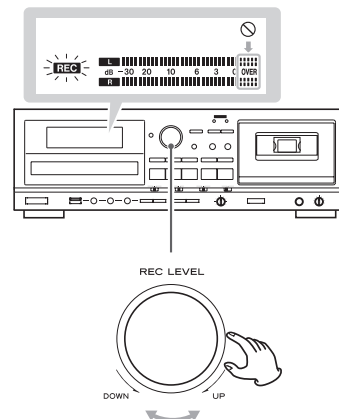

- Different sources to be recorded have different volumes. In order to record at the optimal volume for each source, it is necessary to adjust the recording level for each source.
- You cannot adjust the recording level when recording from a DIGITAL source.

6 Prepare the recording source.

Recording from a cassette tape

To record the entire tape, rewind the tape to its starting point. To record from the middle of a tape, stop or pause at the point from where you want to start recording.

Select the DOLBY NR (noise reduction) setting (page 10).

To record from a single tape side, set the REV MODE switch to , and set the playback direction using the Reverse (◀) or Forward (▶) play button. Then press the TAPE Stop (■) button.

To record from both tape sides, set the REV MODE switch to , and set the playback direction to ▶. If you set the recording direction to ◀, recording will be of "side B" only.

7 Press the CD Play/Pause (▶/||) button or RECORD button (● RECORD) again to start recording.

When recording from an external source, you must also start playback of that source.

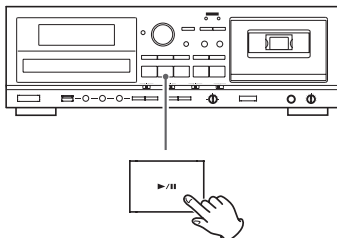

The red CD RECORD indicator to the right of the display and the **REC** indicator on the display stop blinking.

⚠ CAUTION

Do not turn the unit off or disconnect the power cord during recording. Doing so could damage the unit and connected devices.

- If the CD runs out of capacity during recording, recording will stop.
- To pause recording temporarily, press the CD Play/Pause (▶/||) button. A second press of the button resumes recording. Each time that you pause recording a new track number will be added.

Recording from a cassette tape

When source playback stops, recording also automatically stops. To stop recording, press the CD Stop (■) button. Doing this also stops playback of the recording source.

Recording from an external source

When source playback stops, recording does not automatically stop. Press the CD Stop (■) button to stop recording.

To stop recording

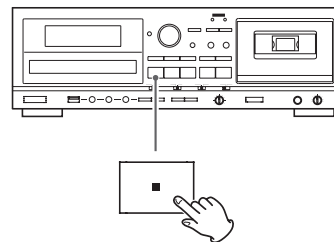

Press the Stop (■) button to stop recording.

- If the CD-R is finalized, it can be played with another CD player.
- If you finalize a CD-RW, it will become playable on other CD players that are compatible with CD-RW discs. If you want to record again on a finalized CD-RW, unfinalize it (page 37).
- The minimum length of a track that is required for recording is 10 seconds. If you press the Stop (■) button within 10 seconds from the beginning of a track, recording stops only after the track is recorded for 10 seconds.

To pause recording

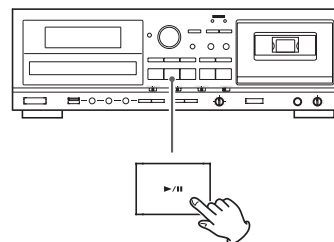

Press the CD Play/Pause (▶/||) button. "WAITING" briefly appears on the display, then recording is paused.

To restart recording, press the CD Play/Pause (▶/||) button.

- You cannot restart recording while "WAITING" is displayed.
- Remember that every time recording is paused or stopped, a new track number will always be assigned. It is not possible to record in two "stages" within one track.

Recording on a CD (3)

Manual track division

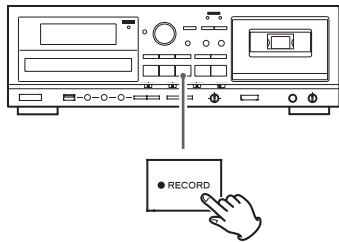

It is possible to divide a track into multiple tracks by pressing the RECORD button (● RECORD) while recording.

- Manual track division is possible regardless of the AUTO setting.
- A track cannot be less than 10 seconds in length. The RECORD button (● RECORD) will not work if it is pressed within 10 seconds from the beginning of a track.

Synchronous recording to CD

The convenient synchronous recording function automatically starts recording when receiving analog or digital signals from an externally connected device such as a CD player and MD deck, and stops recording when signal reception is complete.

For CD, MD, or DAT

Synchronous recording starts when a digital signal is detected, which is the beginning of a track. Synchronous recording stops if there is a period where the sound is quieter than the specified auto track level lasting five seconds.

For digital sources other than the above or analog sources

Synchronous recording starts when a sound louder than the specified auto track level is detected. Synchronous recording stops if there is a period where the sound is quieter than the specified auto track level lasting 8 seconds.

1 Complete steps 1 to 5 in "About Recording" to make the settings, and press the CD stop button (■).

- Since the recording level cannot be adjusted when the recording source is the digital input (DIGITAL), skip steps 4 and 5

2 Press the SYNC button and select "SYNC 1" or "SYNC ALL".

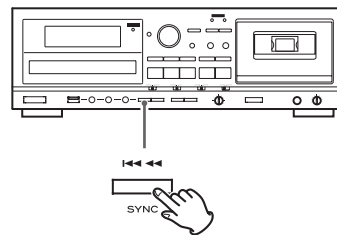

Each time you press the sync recording button (SYNC), the sync recording will change.







- Select one of three modes.
- ALL
Sync recording of all tracks.
 - ONE
Sync recording of one track and then recording stops.
 - OFF
No sync recording.



3 Prepare the recording source.

Recording from a cassette tape

To record the entire tape, rewind the tape to its starting point. To record from the middle of a tape, stop or pause at the point from where you want to start recording.

Select the DOLBY NR (noise reduction) setting (page 10).

To record from a single tape side, set the REV MODE switch to , and set the playback direction using the Reverse () or Forward () play button. Then press the TAPE Stop () button.

To record from both tape sides, set the REV MODE switch to , and set the playback direction to . If you set the recording direction to , recording will be of "side B" only.

4 Press the RECORD button (● RECORD).

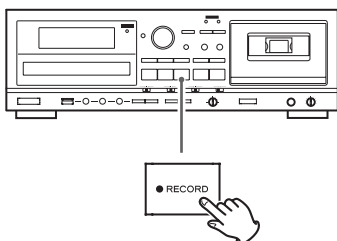

The red CD RECORD indicator to the right of the display and the **REC** indicator on the display blink.

- No button will work while "WAITING" is displayed. Wait a few seconds until "WAITING" disappears from the display. When DIGITAL is selected in step **2**, the sampling frequency of the digital source (**DIGITAL**) ("FS 44_1K", "FS 48K" or "FS 32K") briefly appears after "WAITING".
- "OPTICAL UNLOCK" appears when the unit cannot perceive the digital signal. In that case, connect a digital device to the DIGITAL IN terminal, switch it on, and wait a few seconds until the unit enters the record pause mode.
- If you cannot record even if you press the CD record button (● RECORD), load a recordable disc. Confirm that "NO TOC" and "CD-R" (or "CD-RW") appears on the display and press the CD record button (● RECORD) again.

5 Start playing the source.

Sync recording will start.

If no sound is heard for 8 seconds or longer during synchronous recording, recording stops. To record the music with such periods of silence, turn off synchronous recording. After turning off synchronous recording, start recording manually, then play the source to be recorded.

- Press the Stop () button to stop the recording manually.
- The synchronous recording function automatically turns off after recording.
- The syn recording mode (one track or all tracks) cannot be changed during recording or in the record pause mode.
- If you select SYNC ALL, AUTO TRACK will be enabled, and the automatic track level will be set to -60 dB (-50 dB for analog signal input). Use the AUTO button to select the AUTO TRACK level.
- Even if the AUTO button is set to MANUAL, the auto track function will be on during synchronous recording. The auto track level is set to -60 dB (-50 dB when recording via ANALOG). The setting automatically returns to MANUAL after the recording.
- In digital recording, synchronous recording may not start depending on the digital source player. In such a case, start and stop recording manually.
- Depending on the source, silence could be detected, causing recording to stop in the middle of a track or the beginning to be cut off. If this occurs, set AUTO TRACK to MANUAL and record manually.

Finalizing

Finalizing is the addition of TOC (recorded data information) to discs.

If you finalize a CD-R, it will become playable on other CD players. Finalized CD-R discs cannot be used for additional recording.

If you finalize a CD-RW, it will become playable on other CD players that are compatible with CD-RW discs

1 Press the input SOURCE button and select CD mode.

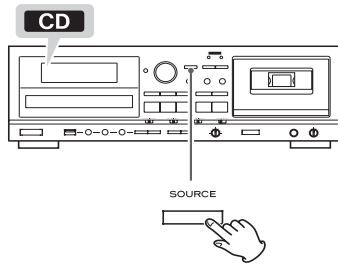

2 Load an unfinalized (recordable) disc.

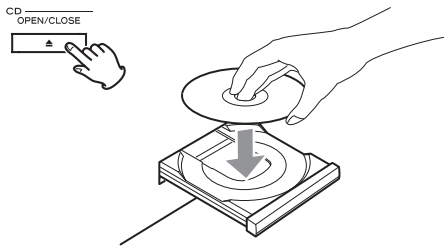

3 Press the FINALIZE/ERASE button in the stop mode.

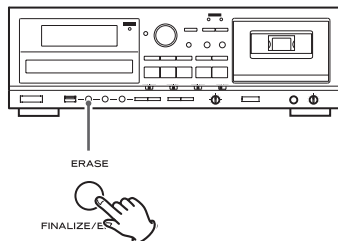

Press the FINALIZE/ERASE button once.
"FINALIZE" appears on the display.

- If "UNFINALIZE" appears on the display, the disc is already finalized and so finalization is unnecessary.
- To cancel the operation at this point, press the stop button (■).

4 Press the CD Play/Pause (▶/||) button to start finalizing.

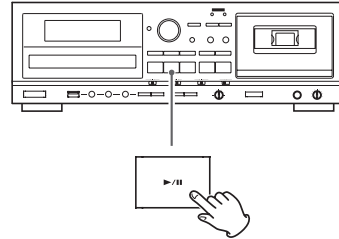

Finalization starts.

When finalization completes, the display will show "COMPLETE" briefly before returning to its ordinary appearance (total number of tracks and total playback time).

- Never turn the power off nor unplug the power cord during finalization.
- During finalization, no button works.

Unfinalizing (CD-RW only)

If you want to record again on a finalized CD-RW, unfinalize it. By unfinalizing (reversing the finalization), you will be able to record and delete tracks on the CD-RW again.

1 Press the input SOURCE button and select CD mode.

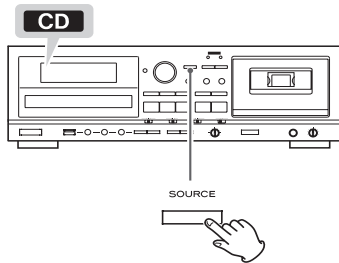

2 Load a finalized (unrecordable) disc.

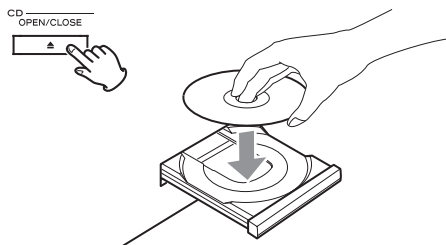

3 Press the FINALIZE/ERASE button in the stop mode.

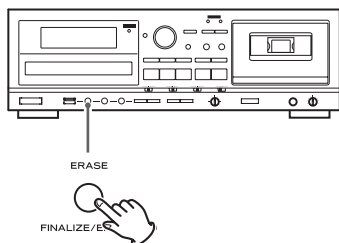

Press the FINALIZE/ERASE button once.
"UNFINALIZE" appears on the display.

- If "FINALIZE" appears on the display, the disc is not finalized, so unfinalization is unnecessary
- To cancel the operation at this point, press the stop button (■).

4 Press the CD Play/Pause (▶/||) button to start unfinalizing.

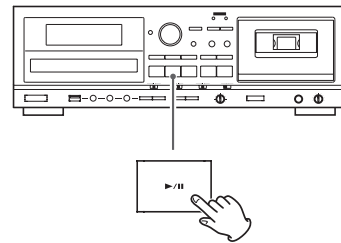

Unfinalization starts.

When unfinalization completes, the display will show "COMPLETE" briefly before returning to its ordinary appearance (total number of tracks and total playback time).

- Never turn the power off nor unplug the power cord during unfinalizing.
- During unfinalizing, no button works.

Erasing tracks from a disc (CD-RW only)

1 Press the input SOURCE button and select CD mode.

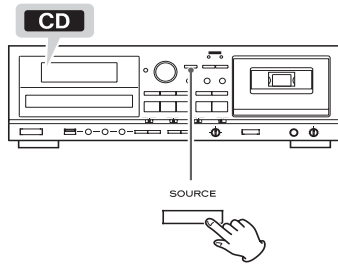

2 Load a CD-RW that has not been finalized or has been unfinalized.

- If you load a finalized disc, "UNFINALIZE" will appear. You must unfinalize the disc before you can erase tracks on it (page 37).

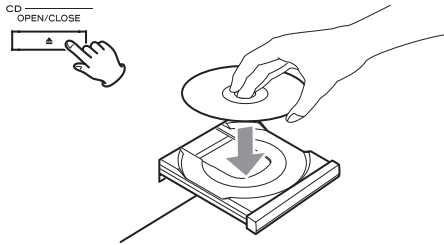

3 Press the FINALIZE/ERASE button in the stop mode.

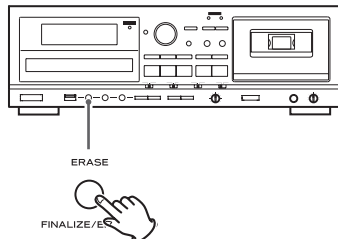

- Each time the ERASE button is pressed, the display changes as follows:

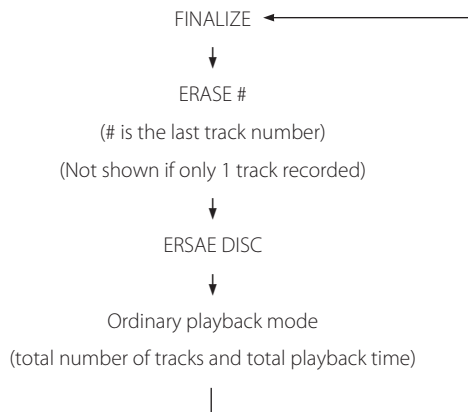

- If a finalized disc is loaded, "UNFINALIZE" is displayed. Because a finalized disc cannot be erased, you need to unfinalize it first (page 37).

Erasing the last track

Press the FINALIZE/ERASE button until "ERASE" and the last track number appear on the display.

- You can also erase all the tracks from the currently selected track number to the last track at once. To do this, use a skip (⏮ or ⏭) button to select the track from which you want to start erasing. (You cannot erase only certain tracks before the last track.)

Erasing all tracks (ordinary mode)

- Press the FINALIZE/ERASE button until "ERASE DISC" appears on the display.

4 Press a CD Play/Pause (▶/⏸) button to start erasing.

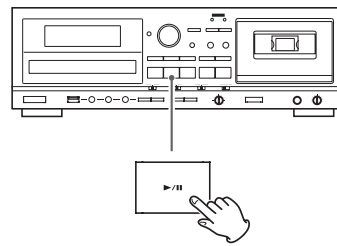

The track(s) will be erased.

After erasure completes, the display will return to its ordinary appearance (total number of tracks and total playback time).

- Do not turn off the power or disconnect the power cord during erasure.
- During erasure, buttons will not function when pushed.
- Erasure cannot be undone! Be sure that you want to erase the contents of a CD before starting.

Recording on a USB Flash Drive (1)

Using this unit, the contents of CDs, cassette tapes and audio input from other devices by the LINE IN, PHONO jacks and DIGITAL IN terminal can be converted to MP3 format and recorded on USB flash drives.

- This unit can also record to CDs and cassette tapes, but it cannot simultaneously record to these media and USB flash drives.
- Timer recording cannot use CD or USB recording media.

⚠ CAUTION

Do not disconnect the USB flash drive during recording. Do not turn the unit off or disconnect the power cord during recording. Doing so might cause damage to the AD-RW900 and the connected USB flash drive.

About recorded MP3 files

- When recording, a "RECORD" folder is automatically created and a subfolder for each source ("CD", "TAPE" or "LINE") is also created in the "RECORD" folder. MP3 files are added to the corresponding subfolder.
- File names are assigned automatically with a numerical endings in order.

When recorded from a CD

"CD001.MP3", "CD002.MP3" ...

If there are, for example, files named "CD004.MP3" and "CD009.MP3" in the USB folder already, and you make a recording, the next new file will be named "CD010.MP3".

- If you start recording a track/file that has already started playing, the elapsed time of the track/file being recorded that appears on the display will be the same as the elapsed time of the current track that is also shown on the display.

When recorded from a cassette tape

"T001.MP3", "T002.MP3" ...

When record from an external source

"L001.MP3", "L002.MP3" ...

- During recording from tape or external source input, you can divide the file manually (page 41). In this case, consecutive numbers are added to the ends of the file names.

Example:

For example, if you manually divide "T001.MP3" during recording, the new track names will be "T001.MP3" and "T002.MP3".

- This unit can record up to 999 files to a USB flash drive. However, if the USB flash drive already contains files, those files will be included in the maximum total of 999 files when recording.
- The recordable time for one file is less than 600 minutes.
- Tracks recorded onto a USB flash drive are converted to MP3 files at a bit rate of 128 kbps.

1 Insert a USB flash drive into the unit's USB port.

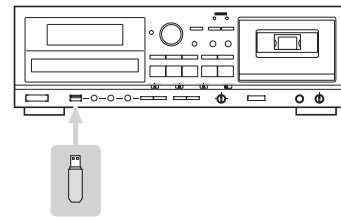

- You cannot record to an external USB flash drive if there is no free space or the device is write-protected.
- Before recording, check the remaining capacity of the USB flash drive using a PC. You cannot check the remaining memory capacity with this unit.

2 Press the SOURCE button repeatedly to select the source to be recorded (CD, TAPE, or LINE).

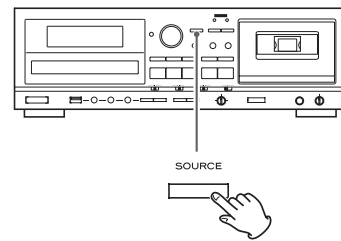

3 Press the RECORD USB button to start recording standby.

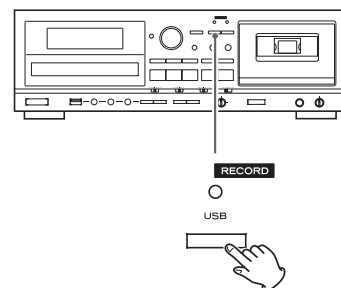

The red indicator above the RECORD USB button and the **REC** icon on the display blink.

- To stop recording, press the USB Stop (■) button.

Recording on a USB Flash Drive (2)

4 (When recording from a tape, LINE IN or PHONO) Adjust the recording level.

Before recording, adjust the recording level. Failure to do so could cause the recorded sound to be distorted or noisy.

1. Play the source (cassette tape or external source) to be recorded.
2. Use the REC LEVEL knob to adjust the recording level so that the loudest sound never lights the "OVER" indicator on the peak level meter.

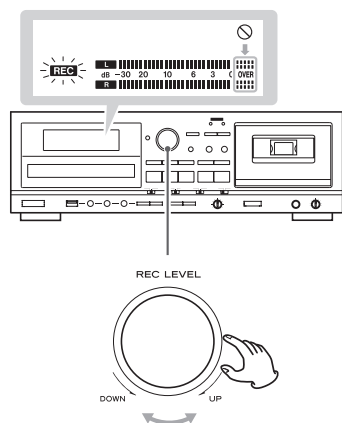

- Different sources to be recorded have different volumes. In order to record at the optimal volume for each source, it is necessary to adjust the recording level for each source.
- You cannot adjust the recording level when recording from CD or DIGITAL source.

5 Prepare the recording source.

Recording from CD

To record all the tracks/files on a CD, stop the disc first. To record only some of the tracks/files on a CD, pause at the beginning of the part that you want to record.

You can also record tracks in programmed order. For information about how to set the program, see pages 25-27.

Recording from cassette tape

To record the entire tape, rewind the tape to its starting point. To record from the middle of a tape, stop or pause at the point from where you want to start recording.

Select the DOLBY NR (noise reduction) setting (page 10).

To record from a single tape side, set the REV MODE switch to , and set the playback direction using the Reverse (◀) or Forward (▶) play button. Then press the TAPE Stop (■) button.

To record from both tape sides, set the REV MODE switch to , and set the playback direction to ▶. If you set the recording direction to ◀, recording will be of "side B" only.

Recording from an external source

Prepare to start playback of the source device.

- Example:** Set the source selection of an amplifier.
Set the playback media in a connected player.
To record from a tuner, tune in a station.

6 Press the RECORD USB button again to start recording.

When recording from an external source, you must also start playback of that source.

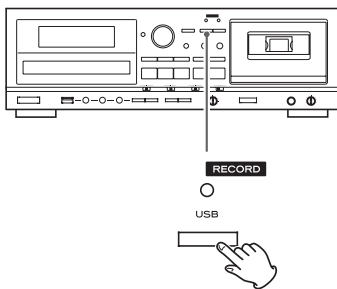

The red indicator above the RECORD USB button and the **REC** icon on the display stop blinking.

⚠ CAUTION

Do not turn the unit off or disconnect the power cord during recording. Doing so could damage the unit and connected devices.

- If the USB flash drive runs out of free space during recording, recording stops automatically.
- To pause recording temporarily, press the USB Play/Pause (▶/⏸) button. A second press of the button resumes recording. A new track number will be assigned if you pause and restart recording.

Recording from CD or cassette tape

When source playback stops, recording also automatically stops. To stop recording, press the USB Stop (■) button. Doing this also stops playback of the recording source.

Recording from an external source

When source playback stops, recording does not automatically stop. Press the USB Stop (■) button to stop recording.

Manually dividing files

(adding track numbers during recording)

When you are recording from a tape or device connected to the LINE IN or PHONO jacks or recording from such a device has been paused, you can press the RECORD USB button to divide the recording into tracks and create new file names.

Dividing tracks takes about a few seconds.

You cannot manually divide tracks when recording from CDs. (When recording from a CD, tracks are divided automatically.)

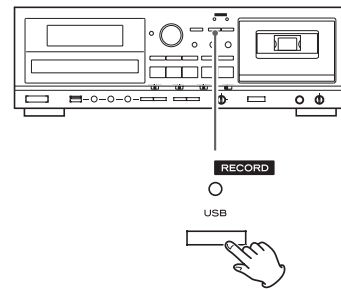

When recording from the LINE inputs:

During file division, a gap will be left in the recording.

- This unit cannot divide an already recorded MP3 file. This function only works during recording.
- Consecutive numbers are added to the end of the file names after division.

Example:

If you manually divide "T001.MP3" during recording, the new track names will be "T001.MP3" and "T002.MP3".

Erasing Files from a USB Flash Drive

⚠ CAUTION

Do not disconnect the USB flash drive during erasing. Do not turn the unit off or disconnect the power cord during erasing. Doing so might cause damage to the AD-RW900 and the connected USB flash drive.

Erasing a file

1 Start playing the file that you want to delete (page 22).

2 Press the ERASE button.

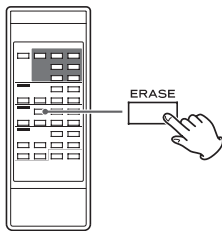

"Erase file?" appears on the display.

3 Within 6 seconds, press the ERASE button again.

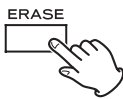

"Erasing" appears on the display, the file currently being played is erased, and playback stops.

Recording on a Cassette Tape (1)

Using this unit, the contents of CDs, USB flash drives and audio input from other devices by the LINE IN and PHONO jacks or the DIGITAL IN terminal can be recorded on cassette tapes.

You can record on Normal (type I) and Chrome (type II) tapes with this unit. Recording on Metal (type IV) is not supported by this unit.

- You can record on a single or on both sides of the tape.
- This unit can also record to CDs and USB flash drives, but it cannot simultaneously record to these media and cassette tapes.

1 Put a cassette tape in the compartment.

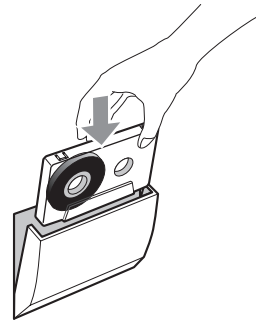



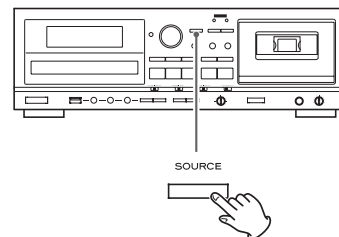

- If the erasure prevention tabs of the cassette tape have been broken off, cover the holes using pieces of adhesive tape.



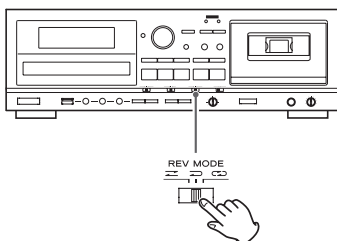

2 Press the SOURCE button repeatedly to select the source to be recorded (CD, USB, LINE IN, PHONO or DIGITAL).



3 Set the reverse mode setting using the REV MODE switch, and set the recording direction.



To record on a single tape side, set the REV MODE switch to , and set the recording direction using the Forward () or Reverse () play button. Then press the TAPE Stop () button.

To record on both tape sides, set the REV MODE switch to  or , and set the recording direction to . If you set the recording direction to , only "side B" will be recorded on.

4 Set the DOLBY NR (noise reduction) switch to ON or OFF.

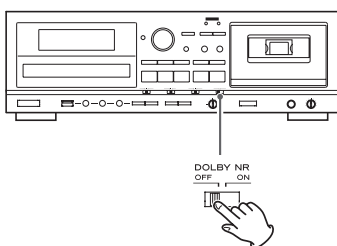

For information about the DOLBY NR function, see page 10.

5 Press the RECORD TAPE button to enter recording standby mode.

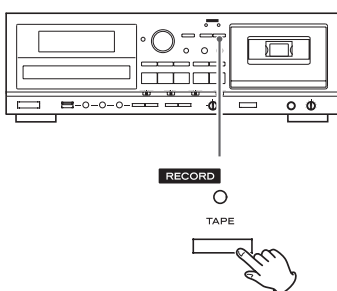

The red indicator above the RECORD TAPE button and the **REC** icons on the display blink.

- To stop recording, press the TAPE Stop () button.

6 Adjust the recording level.

Before recording, adjust the recording level. Failure to do so could cause the recorded sound to be distorted or noisy.

1. Play the source (external source) to be recorded.
2. Use the REC LEVEL knob to adjust the recording level so that the loudest sound does not continually exceed the "0" indicator on the peak level meter.

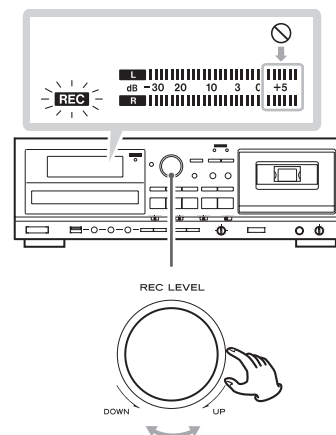

- Different sources to be recorded have different volumes. In order to record at the optimal volume for each source, it is necessary to adjust the recording level for each source.

7 Prepare the recording source.

Recording from CD

To record all the tracks/files on a CD, stop the disc first. To record only some of the tracks/files on a CD, pause at the beginning of the part that you want to record.

You can also record tracks in programmed order. For information about how to set the program, see pages 25-27.

Recording from USB flash drive

To record the entire contents of the USB flash drive, put the unit into stop mode. To record from the middle of the USB flash drive, pause at the point from where you want to start recording.

You can also record tracks in programmed order. For information about how to set the program, see pages 25-27.

- See page 50 for information about the playback order of MP3 files.

Recording from an external source

Prepare to start playback of the source device.

Example: Set the source selection of an amplifier.
Set the playback media in a connected player.
To record from a tuner, tune in a station.

Recording on a Cassette Tape (2)

8 Press the RECORD TAPE button again to start recording.

When recording from an external source, you must also start playback of the source.

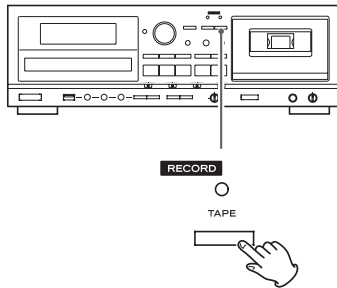

The red indicator above the RECORD TAPE button and the **REC** icon on the display stop blinking.

CAUTION

Do not turn the unit off or disconnect the power cord during recording. Doing so could damage the unit and connected devices.

- To stop recording temporarily, press the TAPE Pause (⏸) button. Press the button again to resume recording.

Recording from CD or USB flash drive

When source playback stops, recording also automatically stops. To stop recording, press the TAPE Stop (■) button. Doing this also stops playback of the recording source.

- During auto-reverse recording to a tape, if "side A" of the tape ends in the middle of a track/file while recording from a CD or USB flash drive, the unit starts recording again on "side B" from the beginning of the track/file that had been interrupted.

Recording from an external source

When source playback stops, recording does not automatically stop. Press the TAPE Stop (■) button to stop recording.

Erasing recordings

With every new recording, the contents of a cassette tape will be overwritten (the previous recording is erased). You can erase a cassette tape by setting the recording level to MIN to record silence.

- We recommend that you select a source for recording that does not output any sound during the erasing process.

1 Press the RECORD TAPE button to start recording standby.

2 Set the REC LEVEL control to the minimum position (MIN).

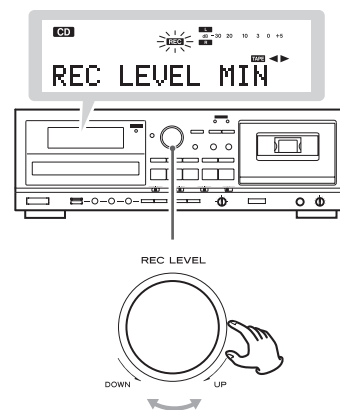

3 Press the Reverse (◀) or Forward (▶) play button to start erasing (by recording silence).

Timer-Controlled Playback and Recording (1)

Connecting a commercially available timer to your audio setup lets you wake up to your favorite music or start recording at specified times.

- The source for timer playback must be CD, TAPE or USB. Timer playback does not work with external devices connected to the LINE inputs.
- The timer recording source can only be an external device connected to the LINE inputs. And the timer recording can only record to cassette tape.

Connections

Referring to the illustration below, connect your audio equipment.

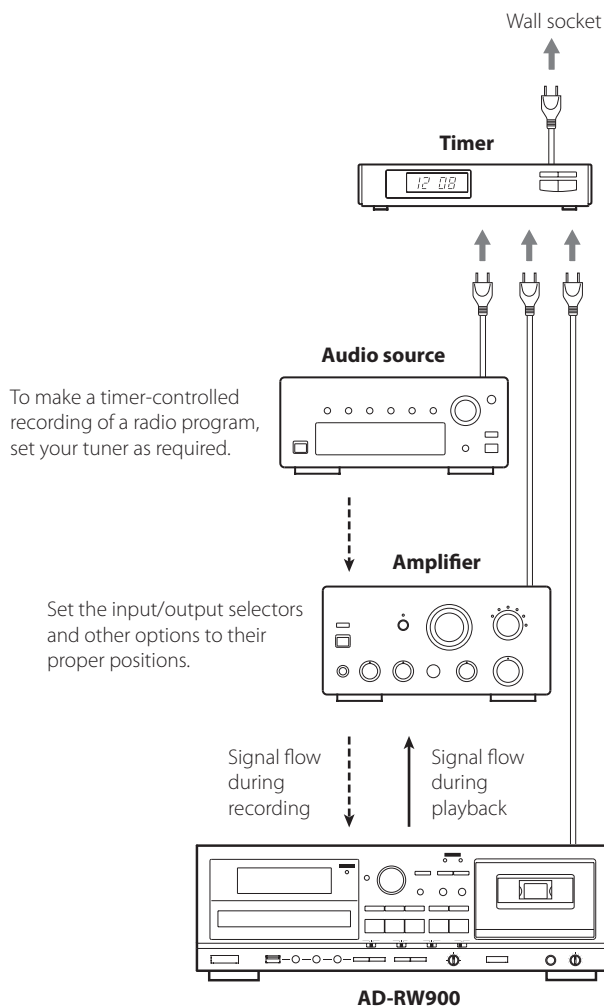

⚠ Turn off the power of all equipment before making connections.

- Read the instructions of each component you intend to use with this unit.
- Be sure to connect each plug securely. To prevent hum and noise, do not bundle the connection cords.

Timer-Controlled Playback (**CD** **USB** **TAPE**)

- The source for timer playback must be CD, TAPE or USB. Timer playback does not work with an external device connected to the LINE input.

1 Connect this unit and a stereo system to a commercially available audio timer (see previous page).

Make sure that the outlet that the timer is plugged into is receiving power when it is being used.

2 Set the power switch of all components to ON.

3 Prepare the source for timer playback.

When you set a cassette tape

➔ Set the REV MODE switch to the desired position. To make both sides play continuously, set the REV MODE switch to the position.

➔ Set the DOLBY NR switch. (page 10).

Playback always starts from "side A".

4 Set the CD-TAPE-USB switch to the desired source for timer playback.

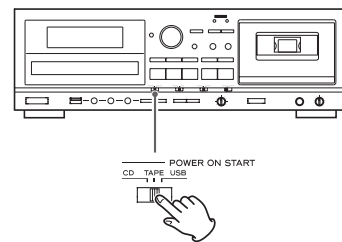

5 Set the OFF-PLAY-REC switch to the PLAY position.

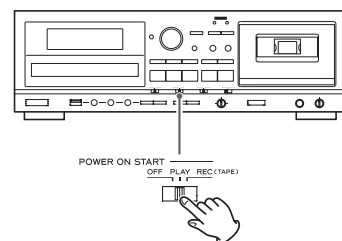

"TIMER" appears on the AD-RW900's display.

Timer-Controlled Playback and Recording (2)

- 6** Set the audio timer to your desired start (power on) and stop (power off) times.

When this setting is completed, the power to all components should be turned off.

At this time, do not press the AD-RW900 POWER button. Leave the button pushed in (the on position). If the POWER button is in the off position, timer playback will not function.

When the preset start time is reached, power will be supplied and playback will start automatically.

- When you do not want to use the timer, set the OFF-PLAY-REC switch to the OFF position.

Timer-Controlled Recording (LINE → TAPE)

- The timer recording source can only be an external device connected to the LINE inputs. And the timer recording can only record to cassette tape.
- The recording level is set to 0 dB; it cannot be adjusted.



(Example: Recording a broadcast program)

- 1** Connect this unit and a stereo system to a commercially available audio timer (see previous page).

- 2** Set the power switches of all components to ON.

- 3** Prepare the cassette tape that you want to record to with timer recording.

Recording always starts from "side A".

To record on a single tape side, set the REV MODE switch to .
To record on both tape sides, set the REV MODE switch to  or .

Set the DOLBY NR switch (page 10).

If the erasure prevention tabs of the cassette tape have been broken off, cover the holes using pieces of adhesive tape.

You can record on Normal (type I) and Chrome (type II) tapes with this unit.

NOTE

If you have previously used the cassette, and the tape is stopped part of the way through "side B" of the cassette, timer recording will then start part of the way through "side A". Always bear this in mind, so that you do not accidentally erase any important recordings. You should take special note of this when recording more than once on the same cassette using the timer recording function.

4 Set the CD-TAPE-USB switch to TAPE.

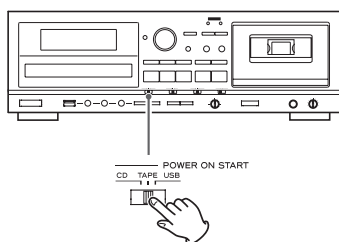

- This unit cannot record to CDs and USB flash drives with the timer recording.

5 Set the OFF-PLAY-REC switch to the REC position.

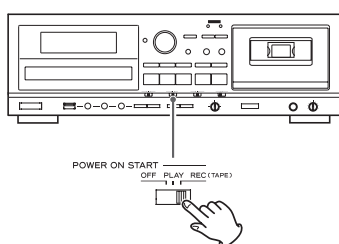

"TIMER" and **REC** appear on the AD-RW900's display.

6 Tune in the station that you want to record (when recording from radio).

7 Set the audio timer to your desired start (power on) and stop (power off) times.

When this setting is completed, the power to all components will be switched off.

At this time, do not press the AD-RW900 POWER button. Leave the button pushed in (the on position). If the POWER button is in the off position, timer recording will not function.

When the preset start time is reached, power will be supplied and recording will start automatically.

- When you do not want to use the timer, be sure to set the OFF-PLAY-REC switch to the OFF position to prevent accidentally recording over an important cassette tape.

Recording to a Computer

Connection illustration

AD-RW900 (Back side)



On its rear panel, this unit has a USB port for the output of audio signals. When connected to a computer by USB cable, this unit can convert audio signals to digital data and send it to the computer.

- Use a commercially available cable to make the connection.

Connecting with a computer

1 Turn the computer power on.

Confirm that the OS has started properly.

2 Connect this unit to a computer using a USB cable.

3 Press the POWER button to turn the unit on.

When the computer and this unit are connected, the computer should automatically detect this unit's USB port and recognize it as "USB Audio CODEC".

Selecting the recording source

This unit will send the audio being played back to the computer. Press the SOURCE button to select the playback source (page 19).

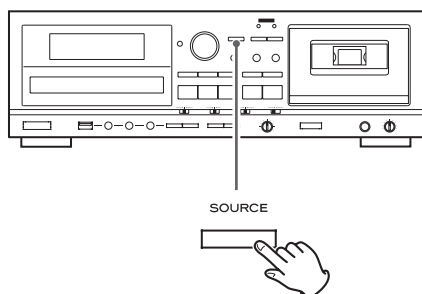

Adjusting the recording level

When connected to a computer by USB, use the REC LEVEL knob to adjust the level of the audio data sent to the computer.

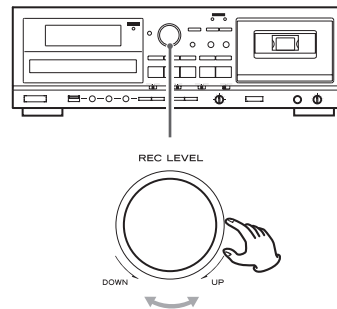

Check the computer recording software or the signal from this unit being played back by the computer, and use the LEVEL knob to increase the level so that it is as loud as possible without distortion.

- Even when connected to a computer by USB, the REC LEVEL knob also adjusts the recording level when in recording standby and during recording.
- If the recording level can also be adjusted by the computer recording software that you are using, set its recording level approximately to the center position of the provided scale before adjusting the level sent by this unit.
- Avoid the following things when connected to a computer by USB and recording audio because they could cause the computer to malfunction. Always quit the computer recording software before doing any of the following.
 - Disconnecting the USB cable
 - Turning this unit off

Troubleshooting (1)

If you experience any problems with this unit, please take the time to read through these pages and see if you can solve the problem yourself before you call your dealer or a TEAC service center. Moreover, the problem might be caused by something other than this unit. Confirm that connected devices are also being used properly.

General

No power

- ➔ Check the connection to the AC power source. Confirm that the AC source is not a switched outlet, and, if it is, that the switch is turned on. Confirm that there is power to the AC outlet by plugging another device such as a lamp or a fan into the outlet.

Remote control does not work

- ➔ Press the POWER button of the main unit to turn it on.
- ➔ If the batteries are exhausted, change the batteries.
- ➔ Use the remote control within its effective range (16 ft/5 m) and point it toward the remote sensor on the front panel.
- ➔ Make sure that there are no obstacles between the remote control and the main unit.
- ➔ If a fluorescent light is near the unit, turn it off.

Other devices with remote controls operate incorrectly

- ➔ Other devices with remote controls might operate incorrectly because of infrared light "overspill" when you operate the remote control of this unit. If that is the case, use the control buttons on this unit instead of on the remote control to operate the AD-RW900.

Buttons do not work properly

- ➔ If another operation is still in process, wait a moment and try again.

No sound or only a very low sound level is heard

- ➔ Check the connections to the amplifier.
- ➔ Check that the speakers and other audio components are connected securely.
- ➔ Check the operation of the connected component.
- ➔ There might be a ⊕/⊖ short in a speaker cable. Check the speaker cables.
- ➔ Select the correct input source using the SOURCE button.

Severe hum or noise is heard

- ➔ Place the unit as far away from TVs as possible.
- ➔ Do not bundle audio cables with speaker cables or power cord.

CD Recorder

Will not play

- ➔ Load a disc with the label side up.
- ➔ If the disc is dirty, clean the surface of the disc. If the disc is scratched or has any sticky substance on its surface, do not play the disc until you have corrected the condition of the disc. Never under any circumstances use after-market stick-on labels or "disc enhancement" devices that sit on top of or wrap around a disc.
- ➔ If a blank disc has been loaded, load a prerecorded disc.

- ➔ Depending on the disc and other factors, playback of some CD-R/RW discs might not be possible. Try again with another disc.
- ➔ You cannot play unfinalized CD-R/RW discs. Finalize such a disc in a CD recorder and try again.
- ➔ If moisture condensation has occurred inside of the unit, leave the unit for one or two hours with the power turned on.

Sound skips

- ➔ Place the unit in a stable place to avoid vibrations and shocks.
- ➔ If the disc is dirty, clean its surface.
- ➔ Do not use scratched, damaged or warped discs.

Recording is not possible.

- ➔ A playback-only disc or finalized disc has been loaded. Use a recordable disc.
- ➔ The recording level is too low. Adjust the recording level.
- ➔ The remaining recording time of a CD-R is not sufficient. Use another disc.
- ➔ If the remaining recording time of a CD-RW is not sufficient, erase the last tracks or replace the disc.
- ➔ Synchronous recording does not start if the sound coming in is quieter than the auto track level.

The numbers and lengths of tracks differ from those of the original tracks.

- ➔ The unit recognizes the beginning of a track by detecting the auto track level of sound. The track number may not be applied to the silent part.

Cassette tape recorder

Cassette tape compartment does not close

- ➔ The cassette tape is not properly loaded. Reinsert it.



Sound quality is poor

- ➔ Clean the heads (page 6).
- ➔ If a head is magnetized, demagnetize it with a head demagnetizer.
- ➔ Check that the Dolby NR switch is set to the same position as when the recording was made.

Playback speed seems somewhat fast or slow

- ➔ Check the pitch control setting (page 30).

Auto reverse does not occur

- ➔ Set the REV MODE switch to  or .
- ➔ If the REV MODE switch is set to , start playback from the tape side facing you ("side A").

Cannot record

- ➔ If the erasure prevention tabs on top of the cassette are broken off, cover the holes using pieces of adhesive tape.
- ➔ Check the recording level setting (page 43).

Troubleshooting (2)

USB

No sound even if the USB Play/Pause (▶/II) button is pressed

- Confirm that there are MP3 files on the USB flash drive.
- File formats other than MP3 (e.g. MPEG 1 LAYER 2 file) and WMA cannot be played.

Cannot record

- Confirm that the USB flash drive has free space.
- Confirm that the USB flash drive is not locked.
- When record from an analog source, check the recording level setting (page 40).

MP3/WMA files

Unknown characters are displayed on the display

- This unit cannot display double-byte symbols and characters (such as Japanese and Chinese) correctly. MP3 file names must only be alphanumeric characters to be shown properly.

MP3 files

“Title No” (title information unavailable), “Artist No” (artist information unavailable) or “Album No” (album information unavailable) appears on the display

- ID3 tag information for the music file is missing. Edit the title, artist and/or album information of the song on a PC using a suitable application.

Since this device uses a microcontroller, external noise and other interference can cause the unit to malfunction. If this occurs, turn the power off and, after waiting for about one minute, restart operation.

MP3 Playback Order

MP3 files on a CD or a USB flash drive can be stored in folders in the same way that files are managed on a computer. Moreover, multiple folders can be contained inside another folder.

Here is an example of the file and folder structure of an MP3 disc or a USB flash drive, showing the order of the folders (001 “ROOT” to 005) and the playback order of the files (1 to 9).

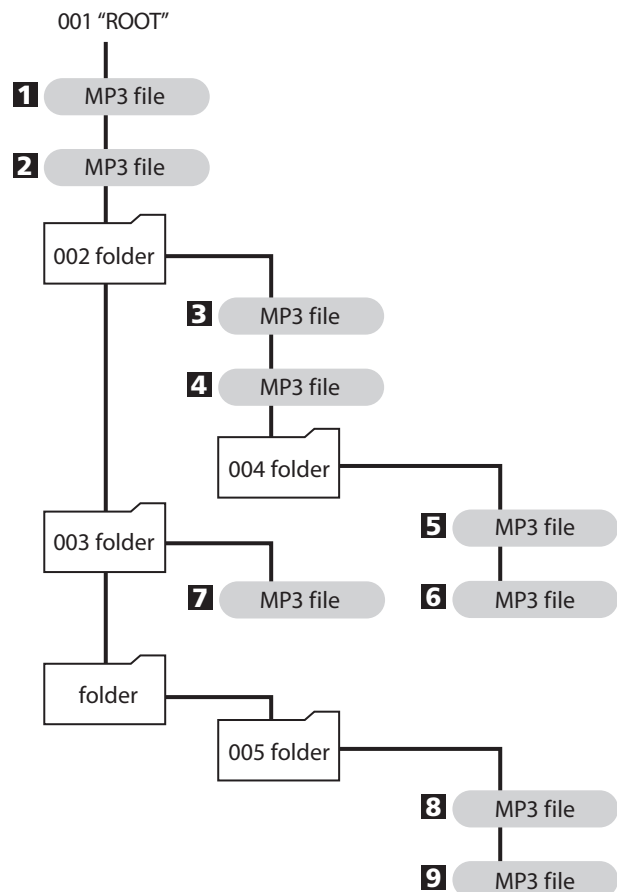

Specifications

CD recorder

Pickup	3-beam, semiconductor laser
Recording media	CD-R/CD-RW discs for music
Recording sampling frequency	44.1 kHz
Frequency response	20 Hz–20 kHz (during playback: ± 1.5 dB, during recording/playback: ± 2.0 dB)
S/N ratio	90 dB or higher (during playback) 90 dB or higher (during digital recording/playback) 80 dB or higher (during analog recording/playback)
Dynamic range	86 dB or higher (during playback) 86 dB or higher (during digital recording/playback) 78 dB or higher (during analog recording/playback)
Total harmonic distortion	0.05% or lower (during playback) 0.05% or lower (during recording/playback)
Analog output	2.0 V (RCA)

Cassette deck

Track format	4-track, 2-channel stereo
Head structure	recording/playback head $\times 1$ (reversible) Erasure head $\times 1$
Tape type	C-60 cassette tape
Tape speed	4.76 cm/sec
Motor	DC servomotor $\times 1$
Pitch control	about $\pm 10\%$ (playback only)
Wow and flutter	0.25% (W.RMS)
Frequency response (total)	chrome: 50–12,000 Hz ± 3 dB normal: 50–12,000 Hz ± 3 dB
S/N ratio (total)	59 dB (Dolby NR off, 3% THD level WTD) 69 dB (Dolby NR on, 5 kHz or higher)
Winding time	about 150 sec (C-60 tape)
Line input (RCA)	0.46 V (input impedance 20 k Ω or higher)
Line output (RCA)	0.46 V (load impedance 50 k Ω or higher)
Headphone output	10 mW/32 Ω

PHONO input

Input sensitivity	2.5 mV, 47 k Ω
-------------------	-----------------------

Digital audio input

Input sampling frequency	32, 44.1, 48 kHz
--------------------------	------------------

USB

USB port (A-type)

Playable MP3

Supported standard	MPEG-1/2 Audio Layer-3
File name extension	“.mp3”
Sampling frequency	32, 44.1, 48 kHz
Bit rate	8–320 kbps
Maximum number of folders	255
Maximum number of files	999

Playable WMA

Supported standard	Windows Media Audio Standard (DRM not compatible)
File name extension	“.wma”

Recording format (MP3)

Recording bit rate	128 kbps
Sampling frequency	44.1 kHz

USB port (B-type)	$\times 1$
-------------------	------------

General

Power	AC 230 V, 50 Hz (Europe/UK Model) AC 120 V/230 V, 50–60 Hz (General Export Model)
Power consumption	28 W
Dimensions (W x H x D)	435 x 145 x 288 mm (including protrusions)
Weight	5.6 kg (12 1/3 lb)
Operating temperature range	+5° C to +35° C
Operating humidity range	5–85% (no condensation)
Storage temperature range	–20° C to +55° C

Included accessories

- Remote control (RC-1283) $\times 1$
- Remote control batteries (AAA) $\times 2$
- RCA audio cable $\times 2$
- Owner's manual (this document) $\times 1$
- Warranty card $\times 1$

- Specifications and appearance are subject to change without notice in order to improve the product.
- Illustrations in this manual might differ in some aspects from the actual model.

- N'exposez pas cet appareil aux gouttes ni aux éclaboussures.
- Ne placez pas d'objet rempli de liquide sur l'appareil, comme par exemple un vase.
- N'installez pas cet appareil dans un espace confiné comme une bibliothèque ou un meuble similaire.
- L'appareil tire un courant nominal de veille de la prise secteur quand son interrupteur POWER ou STANDBY/ON n'est pas en position ON.
- L'appareil doit être placé suffisamment près de la prise de courant pour que vous puissiez à tout moment atteindre facilement la fiche du cordon d'alimentation
- La fiche secteur est utilisée comme dispositif de déconnexion et doit donc toujours rester disponible.
- Les produits de Classe I sont équipés d'un cordon d'alimentation ayant une fiche de terre. Le cordon de ces produits doit être branché dans une prise de terre.
- Si le produit utilise des batteries (y compris un pack d'accus ou des piles), elles ne doivent pas être exposées au soleil, au feu ou à une chaleur excessive.
- **PRÉCAUTION** pour les produits utilisant des batteries au lithium remplaçables : il existe un danger d'explosion en cas de remplacement par un type de batterie incorrect. Remplacez-les par des modèles identiques ou équivalents.
- Des précautions doivent être prises pour l'emploi d'écouteurs ou d'un casque avec le produit car une pression acoustique (volume) excessive dans les écouteurs ou dans le casque peut provoquer une perte d'audition.

Pour les consommateurs européens

Mise au rebut des équipements électriques et électroniques

- Tout équipement électrique et électronique doit être traité séparément de la collecte municipale d'ordures ménagères dans des points de collecte désignés par le gouvernement ou les autorités locales.
- En vous débarrassant correctement des équipements électriques et électroniques, vous contribuerez à la sauvegarde de précieuses ressources et à la prévention de potentiels effets négatifs sur la santé humaine et l'environnement.
- Le traitement incorrect des déchets d'équipements électriques et électroniques peut avoir des effets graves sur l'environnement et la santé humaine en raison de la présence de substances dangereuses dans les équipements.
- Le symbole de déchets d'équipements électriques et électroniques (DEEE), qui représente une poubelle à roulettes barrée d'une croix, indique que les équipements électriques et électroniques doivent être collectés et traités séparément des déchets ménagers. 
- Des systèmes de retour et de collecte sont disponibles pour l'utilisateur final. Pour des informations plus détaillées sur la mise au rebut des vieux équipements électriques et électroniques, veuillez contacter votre mairie, le service d'ordures ménagères ou le magasin dans lequel vous avez acquis l'équipement.

Mise au rebut des batteries et/ou accumulateurs

- Les batteries et/ou accumulateurs hors d'usage doivent être traités séparément de la collecte municipale d'ordures ménagères dans des points de collecte désignés par le gouvernement ou les autorités locales.
- En vous débarrassant correctement des batteries et/ou accumulateurs hors d'usage, vous contribuerez à la sauvegarde de précieuses ressources et à la prévention de potentiels effets négatifs sur la santé humaine et l'environnement.
- Le traitement incorrect des batteries et/ou accumulateurs hors d'usage peut avoir des effets graves sur l'environnement et la santé humaine car ils contiennent des substances dangereuses.
- Le symbole de déchets d'équipements électriques et électroniques (DEEE), qui représente une poubelle à roulettes barrée d'une croix, indique que les batteries et/ou accumulateurs doivent être collectés et traités séparément **Pb, Hg, Cd** des déchets ménagers. 
Si une batterie ou un accumulateur contient plus que les valeurs spécifiées de plomb (Pb), mercure (Hg) et/ou cadmium (Cd) telles que définies dans la directive sur les batteries (2006/66/EC), alors les symboles chimiques de ces éléments seront indiqués sous le symbole DEEE.
- Des systèmes de retour et de collecte sont disponibles pour l'utilisateur final. Pour des informations plus détaillées sur la mise au rebut des batteries et/ou accumulateurs, veuillez contacter votre mairie, le service d'ordures ménagères ou le magasin dans lequel vous les avez achetés.

Nous vous remercions d'avoir choisi ce produit TEAC. Lisez ce manuel avec attention pour tirer les meilleures performances de cette unité.

Ce que vous pouvez faire avec cet appareil	53
Avant l'utilisation	54
Disques	55
Lecteurs flash USB	56
Fichiers MP3	57
Cassettes	57
Branchements	58
Identification des parties (unité principale)	60
Identification des parties (télécommande)	62
Télécommande	63
Écran	64
Fonctionnement de base	66
Écoute d'un CD	68
Écoute de fichiers sur un lecteur flash USB (MP3/WMA)	70
Lecture aléatoire	72
Lecture en boucle	72
Lecture programmée	73
Écoute d'une cassette	76
À propos de l'enregistrement	78
Avant l'enregistrement	79
Enregistrement sur CD	79
Enregistrement automatique sur CD	82
Finalisation	84
Définalisation (CD-RW uniquement)	85
Effacement de pistes d'un disque (CD-RW uniquement)	86
Enregistrement sur un lecteur flash USB	87
Effacement de fichiers à partir d'un lecteur flash USB	90
Enregistrement sur cassette	90
Lecture et enregistrement pilotés par minuterie	93
Enregistrement dans un ordinateur	96
Dépannage	97
Ordre de lecture MP3	98
Caractéristiques techniques	99

Lecture



CD/CD-R/CD-RW (CD audio/MP3/WMA)

➔ "Écoute d'un CD" en page 68-69



Cassette

➔ "Écoute d'une cassette" en page 76-78



Fichiers MP3/WMA sur un lecteur flash USB

➔ "Écoute de fichiers sur un lecteur flash USB (MP3/WMA)" en page 70-71

Enregistrement



LINE IN
PHONO
DIGITAL

Enregistrez sur un lecteur flash USB à partir d'un CD, une cassette audio ou un appareil extérieur connecté à cet appareil

➔ "Enregistrement sur un lecteur flash USB" en page 87-89



LINE IN
PHONO
DIGITAL

Enregistrez sur une cassette audio à partir d'un CD, un lecteur flash USB ou un appareil extérieur connecté à cet appareil

➔ "Enregistrement sur cassette" en page 90-92



LINE IN
PHONO
DIGITAL

Enregistrement sur un CD depuis une cassette ou une source externe branchée à cette unité

➔ "Enregistrement sur CD" en page 79-82



LINE IN
PHONO
DIGITAL

Enregistrez sur ordinateur à partir d'un CD, une cassette audio, un lecteur flash USB ou un appareil extérieur connecté à cet appareil

➔ "Enregistrement dans un ordinateur" en page 96

Fonctionnement avec minuterie

Nécessite une minuterie du commerce

"Lecture pilotée par minuterie"

➔ page 93



"Enregistrement piloté par minuterie"

➔ page 94-95



Contenu de l'emballage

Vérifiez que les accessoires livrés en standard sont inclus.

Télécommande (RC-1283) x 1



Pile (AAA) pour télécommande x 2



Câble RCA/cinch stéréo x 2

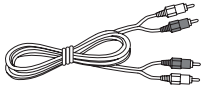

Mode d'emploi (ce document) x 1

- Conservez ce mode d'emploi dans un endroit sûr pour référence ultérieure.

Carte de garantie x 1

ATTENTION

- Ne déplacez pas l'unité durant la lecture de CD. Durant la lecture, le disque tourne à haute vitesse. Ne soulevez et ne déplacez pas l'unité durant la lecture. Cela pourrait endommager le disque ou l'unité.
- La tension d'alimentation de l'unité doit correspondre à la tension imprimée sur la face arrière. Si vous avez des doutes à ce sujet, consultez un électricien.
- N'ouvrez pas le boîtier car cela peut endommager le circuit ou causer un choc électrique. Si un objet étranger pénètre dans l'unité, consultez votre revendeur ou le service après-vente.
- Quand vous débranchez le cordon d'alimentation de la prise secteur, tirez toujours sur sa fiche, jamais sur le cordon.
- Retirez toujours le disque avant de déplacer ou de transporter cette unité. Transporter cette unité avec un disque à l'intérieur peut entraîner un mauvais fonctionnement.

Emplacement de l'unité

- Choisissez soigneusement l'emplacement de votre unité. Évitez de l'exposer directement aux rayons solaires ou à une source de chaleur. Évitez aussi les endroits sujets aux vibrations, à une poussière excessive, à la chaleur, au froid et à l'humidité.
- Comme l'unité peut chauffer durant l'utilisation, laissez donc toujours un espace suffisant autour d'elle pour la ventilation.
- Ne placez pas l'unité sur un amplificateur, un récepteur ou tout autre dispositif générant de la chaleur.

- Quand cette unité est en service, allumer un téléviseur à proximité peut entraîner l'apparition de lignes sur l'écran de celui-ci, en fonction de la fréquence de la télédiffusion. Ce n'est pas un mauvais fonctionnement de l'unité ni du téléviseur. Si vous voyez de telles lignes, éloignez l'unité du téléviseur.

Attention à la condensation

Si l'unité est déplacée d'un endroit froid à un endroit chaud, ou utilisée après un changement soudain de température, il existe un danger de condensation ; la vapeur de l'air peut se condenser sur le mécanisme interne, empêchant un bon fonctionnement. Pour empêcher cela, ou si cela se produit, laissez l'unité allumée une heure ou deux. Elle se stabilisera alors à la température ambiante.

Entretien

Si la surface de l'unité est sale, essuyez-la avec un chiffon doux ou utilisez un détergent liquide léger dilué. Laissez la surface de l'unité sécher complètement avant utilisation.

- ⚠ Par sécurité, débranchez le cordon d'alimentation de la prise secteur avant tout nettoyage.

- Ne vaporisez jamais du liquide directement sur cette unité.
- N'utilisez pas de diluant ni d'alcool car ils peuvent endommager la surface de l'unité.

Nettoyage et démagnétisation de la platine cassette

Nettoyage

Une tête sale peut entraîner une qualité sonore médiocre ou des sauts du son. La saleté sur le galet presseur de bande peut entraîner un coincement de la bande.

Nettoyez la tête, les galets presseurs et les cabestans à l'aide un coton-tige humidifié avec un liquide de nettoyage du commerce environ toutes les 10 heures d'utilisation.

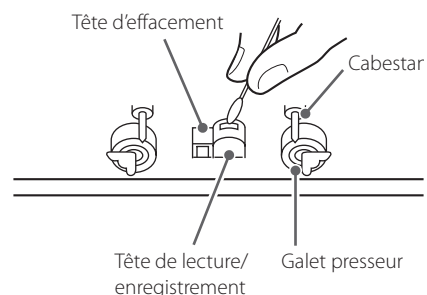

Démagnétisation

Quand la tête est magnétisée, cela accroît le bruit et gêne la transmission des notes aiguës.

Si ces problèmes surviennent, démagnétisez la tête à l'aide d'un démagnétiseur de tête du commerce.

- Ne placez aucune cassette dans le porte-cassette de l'appareil tant que le liquide de nettoyage n'a pas séché sur la tête.

Disques lisibles par cette unité

Les CD (12 cm et 8 cm) portant le logo "COMPACT disc DIGITAL AUDIO" peuvent être lus par cette unité.



- Le logo doit être sur le disque ou sur sa pochette.

Les CD-R et CD-RW qui ont été correctement enregistrés au format CD audio et finalisés, ainsi les CD-R et CD-RW contenant des fichiers MP3 ou WMA peuvent être lus par cette unité.

Cette unité peut lire les types de disque suivants sans adaptateur. Elle ne peut lire aucun autre type de disque.

⚠ La lecture de tout autre type de disque pourrait entraîner un bruit fort et causer des dommages aux enceintes et à votre audition. Ne lisez jamais un autre type de disque.

- Selon la qualité du disque et/ou les conditions de l'enregistrement, certains disques peuvent ne pas être lisibles.
- Cet appareil ne peut pas lire ou reproduire les types de disques suivants: CD vidéo, CD-ROM, Super CD Audio, DVD Vidéo, DVD Audio et DVD-ROM.

⚠ ATTENTION

Si vous placez un DVD vidéo ou audio, un DVD-ROM ou tout autre DVD dans le tiroir de disque, l'unité tentera de le lire et de le faire tourner à haute vitesse. Si vous avez inséré accidentellement un tel disque, attendez que la rotation cesse avant de l'éjecter, ceci afin d'éviter d'endommager le disque (n'essayez pas de retirer le disque tant que "READING" est affiché à l'écran).

- Les disques protégés contre la copie et les disques ne se conformant pas à la norme CD peuvent ne pas être correctement lus par cette unité. Si vous utilisez de tels disques dans cette unité, TEAC Corporation et ses filiales ne pourront être tenues pour responsables des conséquences quelles qu'elles soient ni garantir la qualité de reproduction. Si vous rencontrez des problèmes avec de tels disques non standard, vous devez contacter leurs diffuseurs.

Veillez utiliser des CD, CD-R et CD-RW portant le logo "DIGITAL AUDIO".

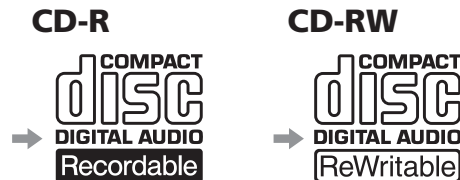

- Selon la qualité du disque et/ou les conditions de l'enregistrement, certains CD-R/CD-RW peuvent ne pas être lisibles.

À propos des CD-R/CD-RW

Cette unité peut lire les CD-R et CD-RW ayant été enregistrés au format CD audio (CD-DA) et au format MP3 ou WMA.

- Les disques créés par un enregistreur de CD doivent être finalisés pour être utilisés avec cette unité.
- Selon la qualité du disque et les conditions de l'enregistrement, certains disques risquent de ne pas pouvoir être lus. Veuillez lire le mode d'emploi de l'appareil ayant servi à créer le disque.
- En cas d'incertitude quant à la gestion d'un CD-R ou CD-RW, contactez directement son vendeur.

ATTENTION

- Ne faites pas lire de disque gondolé, déformé ou endommagé. Faire lire de tels disques pourrait causer des dommages irréparables aux mécanismes de lecture.
- Si les disques CD-R et CD-RW imprimables employant les technologies modernes d'impression sont en général acceptable, les systèmes plus anciens qui utilisent des adhésifs pour attacher des étiquettes papier à la surface du disque ne sont pas recommandés.
- Ne collez pas de papiers ou de feuillets protecteurs sur les disques et n'utilisez aucun aérosol de revêtement protecteur.
- N'utilisez jamais de stabilisateurs. L'utilisation de stabilisateurs pour CD disponibles dans le commerce pourrait endommager les mécanismes de cette unité et provoquer son dysfonctionnement.
- N'utilisez pas de disques ayant une forme irrégulière (octogonale, en forme de cœur, de la taille d'une carte de visite, etc.). De tels CD pourraient endommager l'unité.

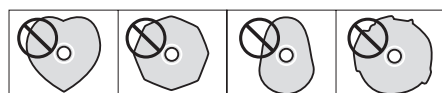

Disques (2)

Précautions de manipulation

- Placez toujours le disque sur le tiroir, face sérigraphiée vers le haut. Les CD ne peuvent être lus ou enregistrés que d'un côté.
- Ne touchez pas le côté du signal (le côté sans étiquette). Les empreintes de doigt, l'huile et les autres substances peuvent causer des erreurs pendant la lecture.
- Pour sortir un disque de son boîtier, appuyez sur le centre du boîtier et soulevez le disque, en le tenant soigneusement par la tranche.



Comment sortir un disque



Comment tenir un disque

Précautions de rangement

- Les disques doivent être rangés dans leurs boîtiers après utilisation afin d'éviter la poussière et les rayures qui pourraient provoquer des "sauts" du capteur laser.
- N'exposez pas les disques directement au soleil, à une température élevée et à l'humidité durant une période prolongée. Une exposition prolongée à des hautes températures les fera gondoler.
- Les CD-R et CD-RW sont plus sensibles aux effets de la chaleur et des rayons ultraviolets que les CD du commerce. Il est important de ne pas les conserver dans des lieux directement exposés au soleil. Ils doivent aussi être tenus à l'écart des sources de chaleur telles que les radiateurs et chauffages électriques.
- Pour nettoyer le côté du signal d'un disque, frottez doucement avec un chiffon doux et sec, du centre vers la périphérie. La poussière sur les disques peut réduire la qualité du son, c'est pourquoi il faut les nettoyer et toujours les ranger quand ils sont propres.

Entretien

- Si un disque est sale, essayez sa surface d'un mouvement radial (du trou central vers le bord externe) avec un chiffon sec et doux.



- Ne nettoyez jamais les disques avec des produits chimiques tels que des aérosols pour disque, des aérosols ou liquides antistatiques ou du diluant. Ces produits chimiques provoqueraient des dégâts irréparables à la surface en plastique du disque.

En cas de doute quant à l'entretien et à la manipulation d'un CD-R ou CD-RW, lisez les précautions accompagnant le disque ou contactez le fabricant du disque.

Lecteurs flash USB

⚠ ATTENTION

Ne mettez jamais l'appareil hors tension ni ne déconnectez un lecteur flash USB quand l'accès est en cours, par exemple, pendant une écriture, une lecture, un enregistrement ou l'effacement de fichiers.

Cela pourrait endommager l'AD-RW900 et le lecteur flash USB connecté.

Compatibilité

- Seules les mémoires flash USB peuvent être utilisées. Toutefois, certaines mémoires flash USB ne sont pas compatibles avec l'AD-RW900.
- Certains lecteurs à mémoire flash qui se chargent par le port USB ne peuvent pas servir de source.
- Les disques durs, lecteurs de CD/DVD et autres appareils connectés via USB ne peuvent pas être employés.
- Cette unité ne peut pas copier ni déplacer les fichiers.
- Formats lisibles : FAT12, FAT16, FAT32
- Les formats NTFS, HFS et HFS+ ne peuvent pas être employés.
- Nombre maximal de dossiers lisibles : 255
- Nombre maximal de fichiers lisibles/enregistrables : 999
- En fonction des conditions du lecteur flash USB, cet appareil peut ne pas être capable de lire les fichiers s'y trouvant ou des sauts peuvent se produire.

Enregistrement

Cet appareil peut enregistrer un son à partir de CD, cassettes audio et d'appareils extérieurs connecté, y compris des tuners, sur des lecteurs flash USB au format MP3. Voir pages 87-89 pour les détails.

Fichiers MP3

Cet appareil peut lire les fichiers MP3 se trouvant sur des disques CD-R/CD-RW et des lecteurs flash USB.

- Cette unité peut lire les fichiers MP3 mono et stéréo au format MPEG-1 Audio Layer 3 et ayant une fréquence d'échantillonnage de 16 ou 48 kHz et un débit binaire de 320 kb/s ou moins.
- Cette unité n'est pas compatible avec les disques ayant été enregistrés en plusieurs sessions. Seule la première session peut être lue.
- Reportez-vous à la page 87 pour en savoir plus sur les formats des fichiers enregistrés sur les lecteurs flash USB en utilisant cet appareil.

Affichage des informations de fichier

L'écran de cette unité ne peut afficher que les lettres et chiffres à simple octet.

- Si des informations de fichier utilisent des caractères japonais, chinois ou autres à double octet, la lecture est possible mais le nom ne sera pas affiché correctement. Dans de tels cas, "****" s'affiche.

Précautions à suivre pour préparer des fichiers MP3 à l'aide d'un ordinateur ou d'un autre appareil

- Incluez toujours l'extension dans le nom de fichier. Cette unité reconnaît les fichiers MP3 par leur extension de fichier ".mp3".
- Fermez toujours la session (création d'un disque complet). Cette unité ne peut pas lire les disques dont la session n'a pas été fermée.
- Lisez attentivement le mode d'emploi du logiciel que vous employez pour créer le disque de MP3.

Fichiers illisibles ou partiellement lisibles

- Les fichiers sans extension ne peuvent pas être lus. Les fichiers qui ne sont pas au format MP3 ne peuvent pas être lus même s'ils portent l'extension ".mp3".
- Les fichiers à débit binaire variable peuvent ne pas être lus correctement.
- Si le support multimédia contient plus de 999 fichiers ou 255 dossiers, cet appareil ne peut lire aucun fichier dans le 256e dossier ou les suivants, ni le 1000e fichier ou les suivants dans un dossier.
- Selon l'état du disque, cette unité peut être incapable de le lire ou des sauts peuvent survenir.

Cassettes (1)

Types de cassette

Il existe différents types de cassette.

Cassettes lisibles par cet appareil

Normal (type I) Chrome (type II) Métal (type IV)

Cassettes qui peuvent être enregistrées sur cette unité

Normal (type I) Chrome (type II)

ATTENTION

- N'ouvrez pas une cassette et ne déroulez pas sa bande.
- Ne touchez pas la bande.

Précautions de rangement

- Gardez les cassettes à l'écart des aimants et des éléments magnétisés car cela peut causer du bruit ou effacer le contenu enregistré.
- Ne laissez pas les cassettes dans un lieu poussiéreux.
- Ne rangez pas les cassettes dans un endroit où règne une forte température ou humidité.

Types de cassette devant être évités

Les types de cassette suivants peuvent empêcher l'unité de fonctionner normalement. La bande de telles cassettes peut se bloquer dans l'unité et causer des problèmes inattendus.

Cassettes déformées

Les cassettes déformées, ayant un défilement de bande instable ou produisant un bruit anormal durant le bobinage ou le rembobinage.

Bandes longue durée

Les bandes permettant d'enregistrer durant 90 minutes ou plus se coincent parfois dans le cabestan car elles sont extrêmement minces et s'étirent facilement. Évitez de les utiliser si possible.

Bandes détendues

Une bande détendue peut se coincer dans le cabestan ou dans d'autres pièces.

Retendez la bande en utilisant un crayon ou outil similaire avant utilisation.

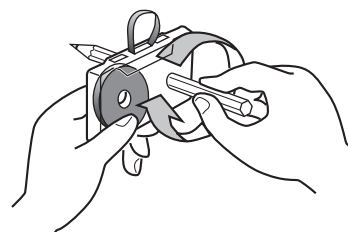

Cassettes (2)

Fonction de détection automatique du type de bande

Cette platine cassette peut détecter le type de bande utilisé en se référant aux orifices de détection de la cassette. Veuillez utiliser des cassettes à orifices de détection.

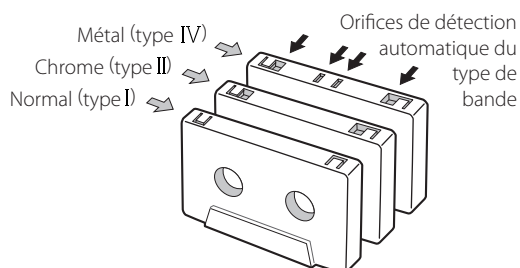

Languettes de protection contre l'effacement accidentel

Les languettes placées sur le dessus de la cassette permettent d'éviter d'effacer par erreur des enregistrements importants. Il y en a deux sur chaque cassette – une pour la "face A" et une pour la "face B".

Une fois ces languettes cassées avec un tournevis ou outil équivalent, la fonction d'enregistrement ne peut plus être activée par accident.



- Pour enregistrer sur une cassette dont la languette de sécurité a été cassée, recouvrez le trou en utilisant un morceau de ruban adhésif. Faites attention de ne pas bloquer les trous de détection de type.

Dolby NR (réduction de bruit)

Le Dolby NR est conçu pour réduire le souffle de la bande, qui est un bruit induit par les processus d'enregistrement et de lecture. Cette platine est équipée d'un système de réduction de bruit Dolby B.

Utilisez le sélecteur DOLBY NR pour commuter On/Off le réducteur de bruit Dolby NR.

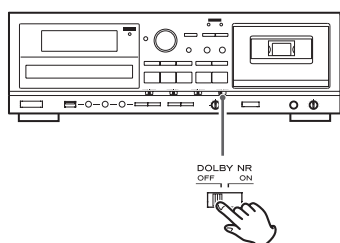

- Le système Dolby NR affecte la qualité à la fois de l'enregistrement et de la lecture. Pour la lecture, veuillez à régler le sélecteur DOLBY NR sur la position qu'il avait lorsque l'enregistrement a été fait.

Branchements

Sélection de tension (modèles export généraux/Amérique du Nord uniquement)

⚠️ Veuillez à débrancher le cordon d'alimentation de la prise secteur avant de changer la position du sélecteur de tension.

1. Repérez le sélecteur de tension (VOLTAGE SELECTOR) sur la face arrière.
2. À l'aide d'un tournevis plat, réglez-le sur la position appropriée (230 V ou 120 V) pour le courant en vigueur dans votre pays.

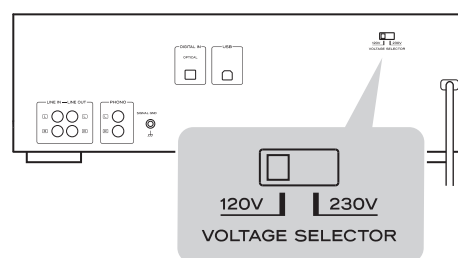

EN AMÉRIQUE DU NORD, N'UTILISEZ QU'UNE ALIMENTATION 120 V.

Notes sur la mise sous/hors tension

Quand un amplificateur est branché à l'AD-RW900, allumez ou éteignez l'AD-RW900 et l'amplificateur dans l'ordre suivant.

À la mise sous tension

1. AD-RW900
2. Amplificateur

À la mise hors tension

1. Amplificateur
2. AD-RW900

AD-RW900 (face arrière)

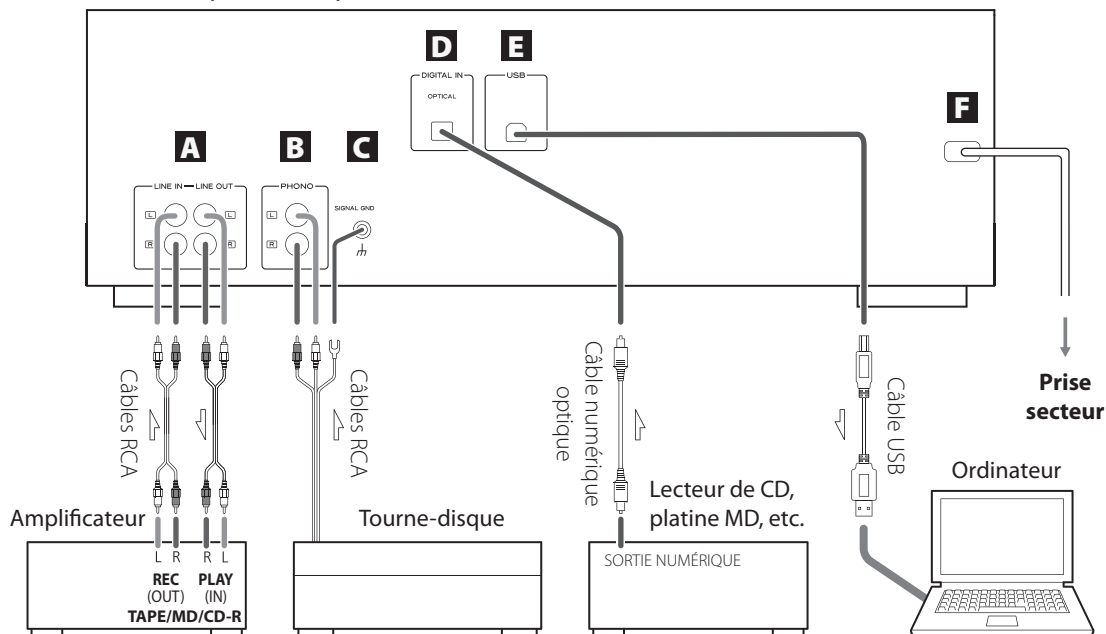

⚠ **Une fois tous les branchements faits, raccordez la fiche du cordon d'alimentation à une prise secteur.**

- Lisez le mode d'emploi de chaque appareil que vous comptez employer avec cette unité.
- Assurez-vous que chaque fiche est bien enfoncée. Pour éviter tout ronflement ou parasite, ne regroupez pas les câbles de connexion.

A Prises LINE IN/OUT

Ces prises transmettent les signaux audio analogiques à 2 canaux. Branchez les câbles RCA/cinch fournis.

Veillez à bien connecter :

Fiche blanche → **Prise blanche** (L : canal gauche)
Fiche rouge → **Prise rouge** (R : canal droit)



B Prises PHONO [PHONO]

Connectez le câble à fiches RCA du tourne-disque aux prises PHONO.

Veillez à bien connecter :

Fiche blanche → **Prise blanche** (L : canal gauche)
Fiche rouge → **Prise rouge** (R : canal droit)

- Des cellules à aimant mobile (MM) peuvent être employées.

C Masse du signal [SIGNAL GND]

Connectez le fil de masse du tourne-disque à ce bornier.

- Ce n'est pas une terre de sécurité.
- Si le fil de masse du tourne-disque n'est pas connecté à ce bornier, un ronflement peut se faire entendre.

D Prise d'entrée numérique [DIGITAL IN]

Pour enregistrer des signaux audio numériques, reliez cette prise à la prise de sortie numérique d'un appareil numérique tel qu'un lecteur de CD à l'aide d'un câble numérique optique du commerce.

Si la fréquence d'échantillonnage du signal numérique entrant est changée alors qu'un câble numérique optique est connecté, elle peut ne pas être correctement détectée ("OPTICAL UNLOCK" s'affiche).

Si cela se produit, débranchez le câble numérique optique du connecteur puis reconnectez-le après changement de la fréquence.

Sinon, après avoir changé la fréquence, vous pouvez éteindre l'unité puis la rallumer.

- Quand la fréquence d'échantillonnage du signal numérique entrant est de 48 kHz, certaines valeurs des caractéristiques audio peuvent être différentes.

E Prise USB (type B) [USB]

Reliez-la au port USB d'un ordinateur pour convertir le son de cette unité en un signal numérique et l'envoyer à l'ordinateur.

F Cordon d'alimentation secteur

Une fois tous les autres branchements terminés, branchez sa fiche dans une prise secteur.

⚠ Si vous n'avez pas l'intention d'utiliser cet appareil pendant une longue période de temps, débranchez le cordon d'alimentation de la prise murale.

⚠ Veillez à brancher le cordon d'alimentation dans une prise secteur fournissant la tension correcte.

⚠ Quand vous branchez ou débranchez le cordon d'alimentation, saisissez-le par sa fiche. Ne tirez jamais sur le cordon lui-même.

Identification des parties (unité principale)

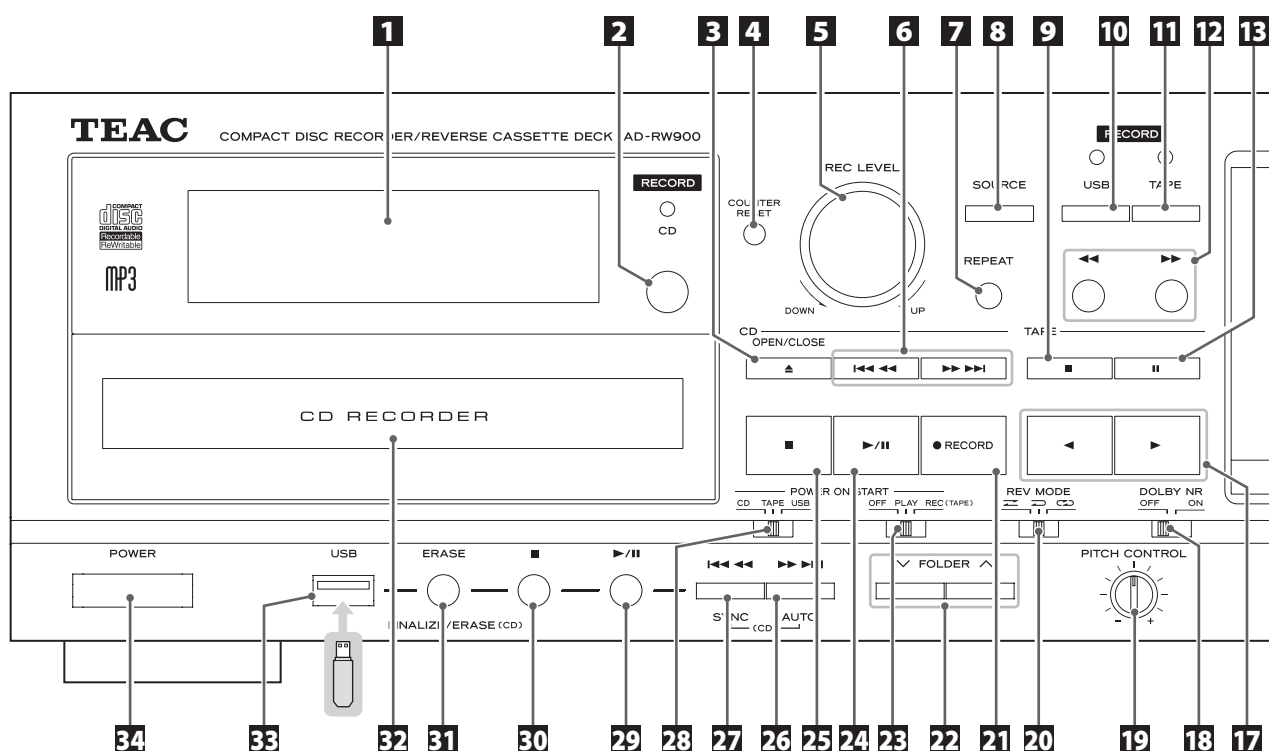

1 Écran

Voir "Écran" en page 64-66.

2 Capteur de télécommande

Quand vous utilisez la télécommande, pointez-la vers ce capteur.

3 CD OPEN/CLOSE (▲)

Appuyez sur cette touche pour ouvrir et fermer le tiroir de disque.

4 TAPE COUNTER RESET

Appuyez sur cette touche pour ramener le compteur de bande à "0000".

5 Bouton REC LEVEL

Tournez ce bouton pour régler le niveau d'enregistrement.

- Sert à régler le niveau du son envoyé à un ordinateur connecté sauf en pause d'enregistrement ou durant l'enregistrement.

6 CD Saut (I◀◀/▶▶I)/Recherche (◀◀/▶▶)

Appuyez sur ces touches pour changer de piste/fichier. Maintenez ces touches enfoncées pendant la lecture pour rechercher un morceau d'une plage/fichier.

7 CD USB REPEAT

Utilisez cette touche pour régler la fonction de lecture en boucle (page 72).

8 SOURCE

Appuyez sur cette touche pour sélectionner la source (page 67).

9 TAPE Stop (■)

Appuyez sur cette touche pour arrêter la lecture de la cassette. Appuyez sur cette touche pour arrêter l'enregistrement sur une cassette.

10 RECORD USB

À utiliser pour enregistrer sur un lecteur flash USB. Appuyez une fois sur cette touche pour activer l'attente d'enregistrement et appuyez de nouveau pour démarrer l'enregistrement (pages 87-89).

Appuyez sur cette touche durant l'enregistrement pour diviser le fichier à cet endroit (page 89). (Quand vous enregistrez depuis un CD, les fichiers ne peuvent pas être divisés.)

11 RECORD TAPE

Sert à enregistrer sur cassette. Appuyez une fois pour armer l'enregistrement et à nouveau pour le lancer (page 90-92).

12 TAPE Avance/retour rapide (◀◀/▶▶)

Servent à bobiner/rembobiner la bande de la cassette.

13 TAPE Pause (II)

Appuyez sur cette touche pour mettre en pause la lecture ou l'enregistrement sur cassette. Appuyez à nouveau sur cette touche pour reprendre la lecture ou l'enregistrement.

14 TAPE Compartiment pour cassette

15 Prise PHONES/bouton LEVEL

Pour écouter au casque, baissez le niveau de volume au minimum avec le bouton LEVEL avant de brancher le casque à la prise PHONES. Ensuite, réglez le volume une fois le casque branché.

⚠ ATTENTION

Ne branchez pas un casque à la prise PHONES quand vous le portez. Ne le débranchez pas non plus et n'allumez/ n'éteignez pas l'unité. Un son très fort peut être produit par le casque.

ÉVITEZ D'ENDOMMAGER VOTRE AUDITION - Ne mettez le casque qu'après l'avoir branché.

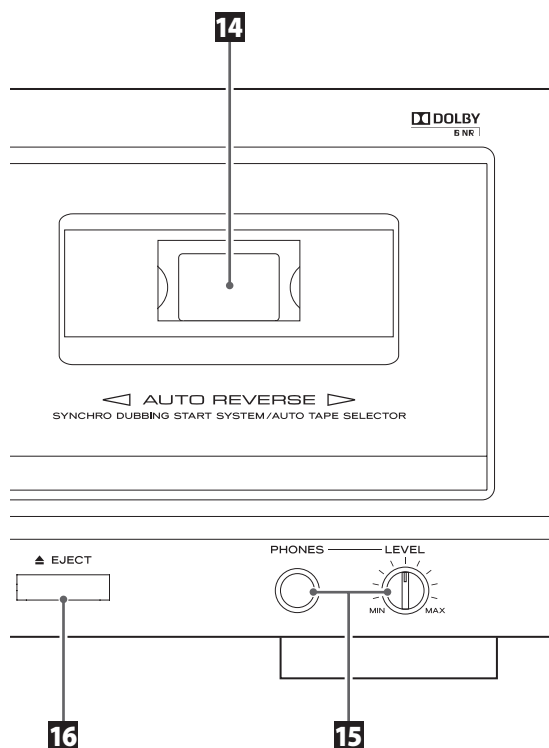

16 TAPE EJECT (▲)

Quand la cassette est à l'arrêt, appuyez sur cette touche pour ouvrir le compartiment de la cassette.

17 TAPE Lecture reverse/normale (◀/▶)

Appuyez pour lancer la lecture de la face arrière (◀)/avant (▶) d'une cassette. Appuyez avec la cassette en pause de lecture ou armée pour l'enregistrement afin de relancer la lecture/l'enregistrement.

18 TAPE Commutateur DOLBY NR

Utilisez ce commutateur pour mettre la réduction de bruit Dolby en (ON) ou hors (OFF) service (pages 58 et 77).

19 TAPE Bouton PITCH CONTROL

Tournez-le pour faire varier la vitesse de lecture (page 78).

20 TAPE Sélecteur REV MODE (reverse)

Utilisez ce sélecteur pour choisir le mode reverse (page 76).

21 CD RECORD (●)

Sert à enregistrer sur un CD. Appuyez une fois pour armer l'enregistrement et à nouveau pour le lancer (page 79-81).

Appuyez sur cette touche pendant l'enregistrement pour ajouter un numéro de plage dans une chanson (page 82).

22 CD USB FOLDER (∨/∧)

Utilisez-les pour sélectionner les dossiers (pages 69 et 71).

23 POWER ON START OFF-PLAY-REC (TAPE)

Utilisez ce sélecteur pour choisir le réglage de minuterie (lecture, enregistrement ou désactivée). Pour l'utiliser avec un réglage sur PLAY (lecture) ou REC (enregistrement), branchez à cette unité une minuterie du commerce (page 93-95).

24 CD Lecture/Pause (▶/||)

Appuyez sur cette touche pendant la lecture ou l'enregistrement d'un CD pour mettre en pause.

Appuyez de nouveau sur cette touche pour reprendre la lecture ou l'enregistrement.

Utilisez aussi cette touche pour démarrer la finalisation, la définitivité et l'effacement.

25 CD Stop (■)

Appuyez sur cette touche pour arrêter la lecture du CD. Sert aussi à arrêter l'enregistrement sur CD.

26 USB Saut (▶▶|)/Recherche (▶▶) CD Automatique (AUTO)

Pendant le mode USB, appuyez sur cette touche pour sauter à la plage suivante. Maintenez cette touche enfoncée pendant la lecture pour faire une recherche vers l'avant.

Pendant l'enregistrement d'un CD, appuyez sur cette touche pour changer la méthode d'ajout des numéros aux plages (page 79-80).

27 USB Saut (|◀◀)/Recherche (◀◀) CD Enregistrement automatisé (SYNC)

Pendant le mode USB, appuyez sur cette touche pour sauter à la plage précédente. Maintenez cette touche enfoncée pendant la lecture pour faire une recherche vers l'arrière.

En enregistrement sur CD, appuyez pour changer le mode d'enregistrement automatisé (une piste ou toutes) (page 82-83).

28 POWER ON START CD-TAPE-USB

Utilisez ce sélecteur pour choisir la source sonore qui sera active à la mise sous tension.

Utilisez ce sélecteur pour choisir le support servant en lecture/enregistrement avec minuterie (l'enregistrement avec minuterie ne peut se faire que sur cassette).

Pour utiliser la lecture/l'enregistrement avec minuterie, branchez à cette unité une minuterie du commerce (page 93-95).

29 USB Lecture/Pause (▶/||)

Appuyez sur cette touche pendant la lecture ou l'enregistrement d'un lecteur flash USB pour mettre en pause.

Appuyez à nouveau pour reprendre la lecture ou l'enregistrement.

30 USB Stop (■)

Appuyez sur cette touche pour arrêter la lecture USB. Sert aussi à arrêter l'enregistrement USB.

31 USB Effacement (ERASE)

CD Finalisation/Effacement (FINALIZE/ERASE)

Pendant le mode USB, utilisez cette touche pour effacer les fichiers du lecteur flash USB (page 90).

En mode CD, sert à finaliser un CD-R/CD-RW enregistré et à effacer des morceaux sur CD-RW ou à le définitiver (pages 84-86).

32 CD Tiroir de disque

33 USB Prise USB (type A)

Connectez un lecteur flash USB extérieur à cette prise.

34 POWER

Appuyez sur cette touche pour allumer ou éteindre l'unité.

⚠ ATTENTION

Ne mettez jamais l'appareil hors tension ni ne déconnectez un lecteur flash USB quand l'accès est en cours, par exemple, pendant une écriture, une lecture, un enregistrement ou l'effacement de fichiers.

Cela pourrait endommager l'AD-RW900 et le lecteur flash USB connecté.

⚠ ATTENTION

Ne mettez jamais l'appareil hors tension quand il est en train d'écrire sur un CD (enregistrement, finalisation, définitivité, effacement d'une plage). Cela pourrait rendre le disque illisible ou endommager l'AD-RW900.

Identification des parties (télécommande)

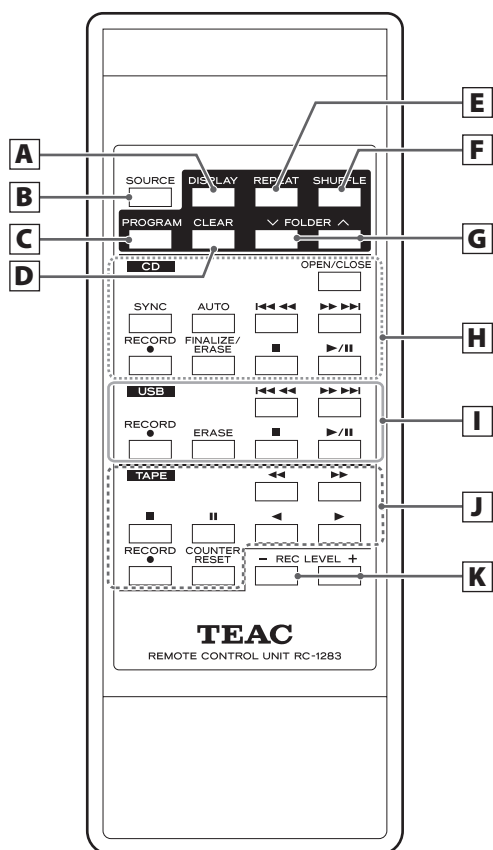

Pour simplifier les explications, les instructions de ce manuel peuvent ne se référer qu'à l'unité elle-même ou à la télécommande. Les mêmes commandes fonctionnent alors de façon similaire sur la télécommande et sur l'unité.

A CD USB DISPLAY

Appuyez sur cette touche pour changer les informations affichées (page 64-66).

B SOURCE

Appuyez sur cette touche pour choisir une source (page 67).

C CD USB PROGRAM

Utilisez cette touche pour programmer des pistes/fichiers (page 73-75).

D CD USB CLEAR

Utilisez cette touche pour effacer des pistes/fichiers programmés (page 75).

E CD USB REPEAT

Utilisez cette touche pour régler la fonction de lecture en boucle (page 72).

F CD USB SHUFFLE

Utilisez cette touche pour lancer la lecture aléatoire (page 72).

G CD USB FOLDER (▼/▲)

Utilisez-les pour sélectionner les dossiers MP3 (pages 69 et 71).

H CD

OPEN/CLOSE (▲)

Appuyez sur cette touche pour ouvrir et fermer le tiroir de disque.

SYNC

En enregistrement sur CD, appuyez pour changer le mode d'enregistrement automatisé (une piste ou toutes) (page 82-83).

AUTO

En enregistrement sur CD, appuyez pour changer l'ajout des numéros aux pistes (page 79-80).

Saut (|◀◀/▶▶|)/Recherche (◀◀/▶▶)

Appuyez sur ces touches pour changer de fichier/piste. Maintenez-les pour rechercher un passage de fichier/piste.

RECORD (●)

Sert à enregistrer sur un CD. Appuyez une fois pour armer l'enregistrement et à nouveau pour le lancer (page 79-81). Appuyez sur cette touche pendant l'enregistrement pour ajouter un numéro de plage dans une chanson (page 82).

FINALIZE/ERASE

En mode CD, sert à finaliser un CD-R/CD-RW enregistré et à effacer des morceaux sur CD-RW ou à le définaliser (pages 84-86).

Stop (■)

Appuyez sur cette touche pour arrêter la lecture du CD. Sert aussi arrêter l'enregistrement sur CD.

Lecture/Pause (▶/||)

Appuyez sur cette touche pendant la lecture ou l'enregistrement d'un CD pour mettre en pause.

Appuyez de nouveau sur cette touche pour reprendre la lecture ou l'enregistrement.

Utilisez aussi cette touche pour démarrer la finalisation, la définalisation et l'effacement.

I **USB**

Saut (◀◀/▶▶)/Recherche (◀◀/▶▶)

Appuyez sur ces touches pour sauter d'un fichier à l'autre. Maintenez ces touches enfoncées pendant la lecture pour rechercher un morceau d'un fichier.

RECORD (●)

Utilisez cette touche pour enregistrer sur un lecteur flash USB. Appuyez une fois sur cette touche pour activer l'attente d'enregistrement et appuyez de nouveau pour démarrer l'enregistrement (pages 87-89).

Appuyez sur cette touche durant l'enregistrement pour diviser le fichier à cet endroit (page 89). (Quand vous enregistrez depuis un CD, les fichiers ne peuvent pas être divisés.)

ERASE

Utilisez cette touche pour effacer les fichiers d'un lecteur flash USB (page 90).

Stop (■)

Appuyez sur cette touche pour arrêter la lecture. Appuyez sur cette touche pour arrêter l'enregistrement sur USB.

Lecture/Pause (▶/||)

Appuyez sur cette touche pendant la lecture ou l'enregistrement d'un lecteur flash USB pour mettre en pause. Appuyez à nouveau pour reprendre la lecture ou l'enregistrement.

J **TAPE**

Avance/retour rapides (◀◀/▶▶)

Appuyez sur ces touches pour bobiner/rembobiner la bande.

Stop (■)

Appuyez sur cette touche pour arrêter la lecture. Appuyez sur cette touche pour arrêter l'enregistrement sur cassette.

Pause (||)

Appuyez sur cette touche pour mettre en pause la lecture ou l'enregistrement. Appuyez à nouveau sur cette touche pour reprendre la lecture ou l'enregistrement.

Lecture reverse/normale (◀/▶)

Appuyez sur ces touches pour lancer la lecture de la face arrière (◀)/avant (▶) d'une cassette. Appuyez alors que la cassette est en pause de lecture ou en armement pour l'enregistrement afin de relancer la lecture/l'enregistrement.

RECORD (●)

Sert à enregistrer sur cassette. Appuyez une fois pour armer l'enregistrement et à nouveau pour le lancer (page 90-92).

COUNTER RESET

Appuyez sur cette touche pour ramener le compteur de bande à "0000".

K **REC LEVEL (-/+)**

Utilisez ces touches pour régler le niveau d'enregistrement. Utilisez aussi ces touches pour régler le niveau sonore sorti sur un ordinateur connecté sauf pendant l'attente d'enregistrement ou pendant un enregistrement.

La télécommande fournie permet la commande à distance de cette unité.

Pour utiliser la télécommande, pointez-la vers le capteur de télécommande de la face avant de l'unité.

- Même si la télécommande est employée à portée de fonctionnement, la commande à distance peut être impossible s'il y a des obstacles entre l'unité et la télécommande.
- Si la lumière directe du soleil ou un éclairage artificiel puissant éclaire le capteur de télécommande, il se peut que la télécommande ne fonctionne pas. Si c'est le cas, déplacez cet appareil dans un autre endroit.

Mise en place des piles

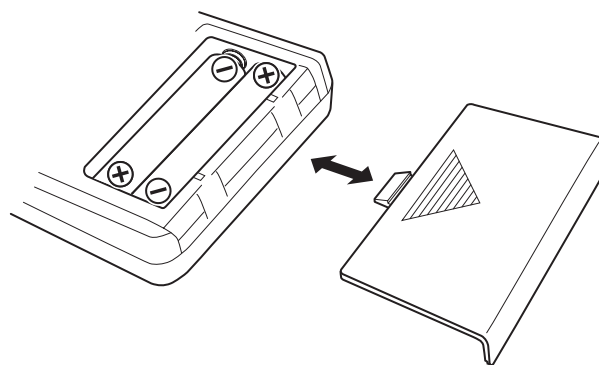

1. Retirez le couvercle du compartiment des piles.
2. Insérez deux piles AAA (R03). Assurez-vous qu'elles sont insérées avec leurs pôles plus (+) et moins (-) correctement orientés.
3. Refermez le couvercle.

Remplacement des piles

Si la distance de fonctionnement efficace entre la télécommande et l'unité se réduit, les piles sont probablement usées. Remplacez les piles par des neuves quand cela se produit.

Pour plus d'informations sur la collecte des piles, veuillez contacter votre mairie, votre service d'ordures ménagères ou le point de vente dans lequel vous les avez achetées.

Précautions concernant les piles

⚠ Un mauvais emploi des piles peut entraîner leur rupture ou leur fuite, avec pour conséquence un incendie, des blessures ou la salissure des objets proches. Veuillez lire et suivre attentivement les précautions suivantes.

- Veillez à insérer les piles avec leurs pôles positif (+) et négatif (-) correctement orientés.
- Utilisez des piles du même type. N'utilisez jamais des types de pile différents ensemble.
- Des piles ou des batteries rechargeables peuvent être utilisées. Référez-vous aux précautions indiquées sur leurs étiquettes.
- Si la télécommande ne doit pas être utilisée durant une période prolongée (plus d'un mois), retirez ses piles pour éviter qu'elles ne coulent.
- Si les piles coulent, essuyez le liquide dans le compartiment des piles et remplacez les piles par des neuves.
- N'utilisez pas de piles d'un type autre que ceux spécifiés. Ne mélangez pas des piles neuves avec des anciennes et n'utilisez pas ensemble des types de pile différents.
- Ne chauffez pas et ne démontez pas les piles.
- Ne jetez jamais les piles dans un feu ou dans de l'eau.
- Ne conservez et ne transportez pas les piles avec d'autres objets métalliques. Les piles pourraient entrer en court-circuit, couler ou exploser.
- N'essayez jamais de recharger une batterie sans avoir vérifié au préalable qu'elle est du type rechargeable.

Mode CD

Durant la lecture

CD audio

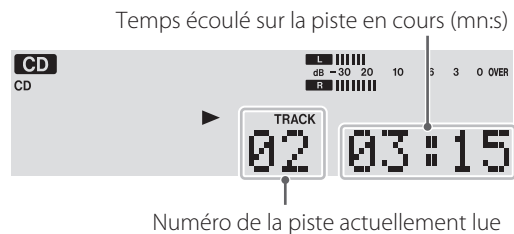

Disque MP3

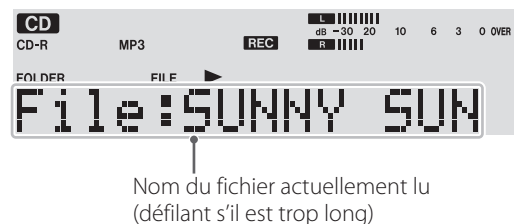
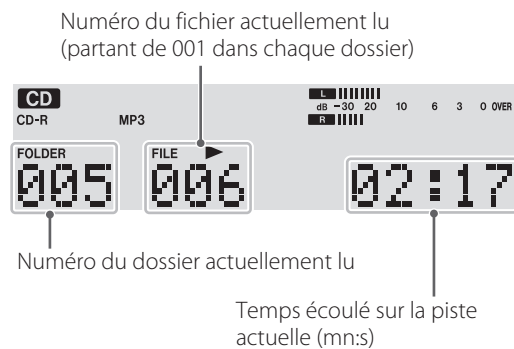

Avec la lecture à l'arrêt

CD audio

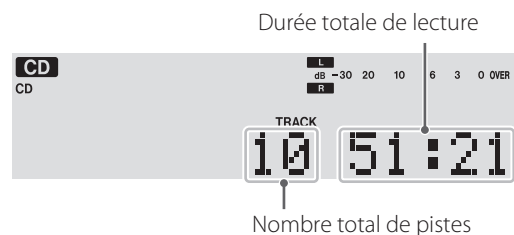

Disque MP3

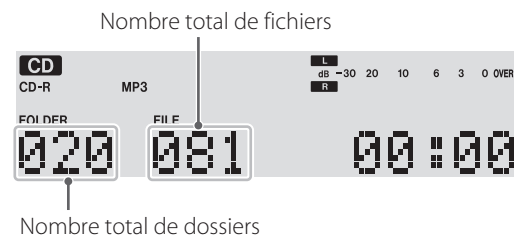

Mode cassette (TAPE)



Compteur de bande

Mode USB

Durant la lecture

Numéro du fichier actuellement lu
(partant de 001 dans chaque dossier)

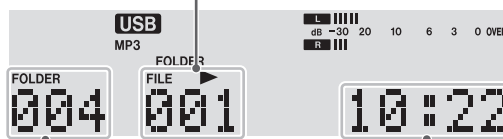

Numéro du dossier actuellement lu

Temps écoulé sur la piste
actuelle (mn:s)



Nom du fichier actuellement lu
(défilant s'il est trop long)

Avec la lecture à l'arrêt

Nombre total de fichiers

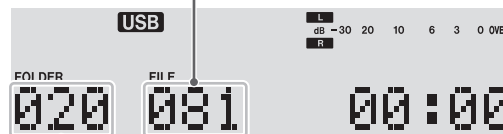

Nombre total de dossiers

Mode d'enregistrement

(Exemple: Enregistrement sur une cassette audio à partir d'un lecteur flash USB)

Source d'enregistrement Témoin d'enregistrement

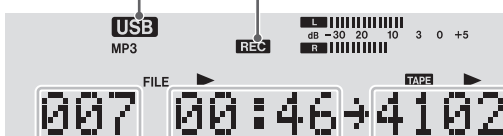

N° du fichier
actuel

Temps écoulé dans
le fichier actuel (mn:s)

Compteur de
bande

(Exemple: Enregistrement d'un fichier de plus de 100 minutes de longueur)

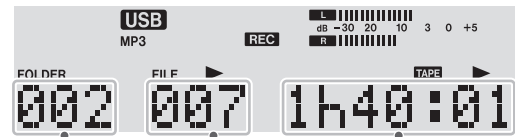

Numéro du
dossier actuel

Numéro de
fichier actuel

Durée écoulée du fichier
actuel (hr./min./sec.)

(Exemple: Enregistrement sur un CD à partir d'une cassette audio)

Source d'enregistrement Témoin d'enregistrement

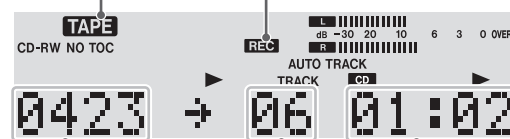

Compteur de
bande

N° de piste
enregistrée

Temps écoulé
sur la piste
enregistrée (mn:s)

(Exemple: Enregistrement sur un CD à partir d'un appareil extérieure connecté aux prises PHONO.)

Témoin d'enregistrement

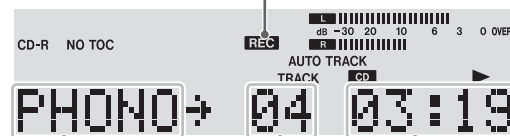

Source
d'enregistrement

N° de piste
enregistrée

Temps écoulé
sur la piste
enregistrée (mn:s)

(Exemple: Enregistrement sur un lecteur flash USB à partir d'un CD)

Source d'enregistrement Témoin d'enregistrement

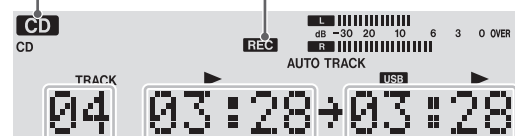

N° de la piste
actuellement
lue

Temps écoulé
sur la piste
actuelle (mn:s)

Temps écoulé
sur la piste
enregistrée (mn:s)

Écran (2)

Changement de l'affichage (mode CD/USB)

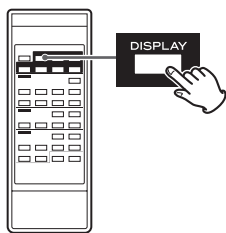

Durant la lecture en mode CD ou USB, chaque fois que l'on appuie sur la touche DISPLAY, l'affichage change comme suit :

CD audio

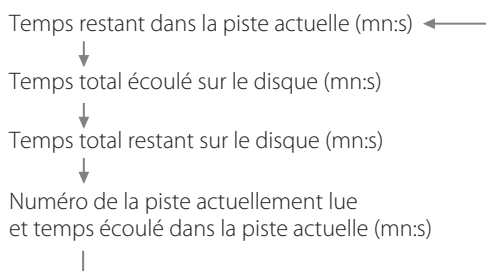

Disque MP3/USB

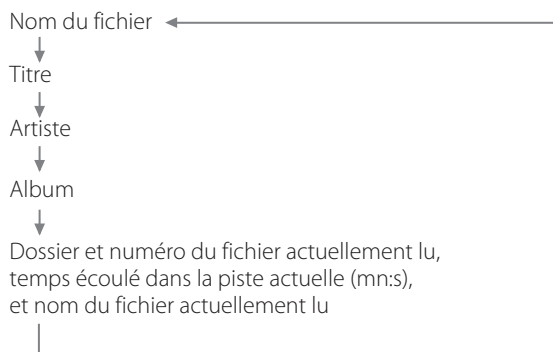

- "Title No" (informations sur le titre non disponibles), "Album No" (informations sur l'album non disponibles) ou "Artist No" (informations sur l'artiste non disponibles) apparaît quand il n'y a pas d'informations.
- "****" apparaît si l'unité ne peut pas lire les informations.
- L'écran de cette unité ne peut afficher que les lettres et chiffres à simple octet. Si un nom de fichier utilise des caractères japonais, chinois ou autres à double octet, la lecture est possible mais le nom ne sera pas affiché correctement. Dans de tels cas, "****" s'affiche.

Fonctionnement de base

Mise sous ou hors tension

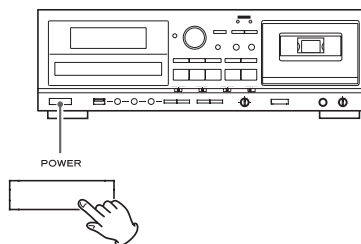

Appuyez sur la touche POWER pour mettre l'unité sous ou hors tension.

Quand l'unité est sous tension, son écran est allumé.

Contrôlez les sélecteurs POWER ON START qui déterminent le comportement de l'unité à la mise sous tension.

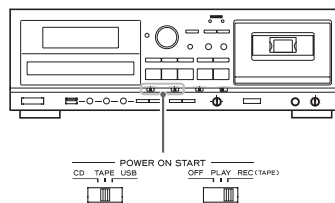

À la mise sous tension, quand le sélecteur POWER ON START (OFF-PLAY-REC) pour la minuterie est réglé sur PLAY ou REC



La source choisie avec le sélecteur POWER ON START (CD-TAPE-USB) démarre sa lecture/son enregistrement.

L'enregistrement avec minuterie ne peut se faire que sur cassette (page 93-95).

À la mise sous tension, quand le sélecteur POWER ON START (OFF-PLAY-REC) pour la minuterie est réglé sur OFF



La source choisie avec le sélecteur POWER ON START (CD-TAPE-USB) devient la source active.

- Quand vous ne voulez pas utiliser de minuterie, veillez à régler le sélecteur OFF-PLAY-REC en position OFF afin d'éviter un enregistrement accidentel sur une cassette importante.

Sélection d'une source/enregistrement

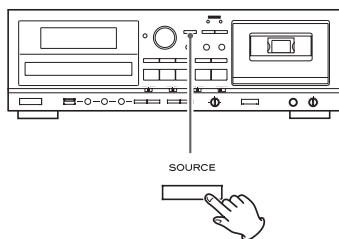

Chaque fois que vous appuyez sur la touche SOURCE, la source change comme suit :



La source sélectionnée apparaît en haut à gauche de l'affichage sauf pour PHONO IN, qui apparaît en bas de l'affichage.

- Durant l'enregistrement, la source ne peut pas être changée.
- Appuyer sur la touche de lecture d'une source sélectionne aussi cette source et lance la lecture.
- Sélectionnez "LINE IN" pour écouter une source connectée aux prises d'entrée ligne analogique LINE IN.
- Sélectionnez "PHONO IN" pour écouter une platine tourne-disque connectée aux prises PHONO.
- Sélectionnez "**DIGITAL**" pour écouter une source numérique connectée à la prise d'entrée numérique DIGITAL IN.

Écoute au casque

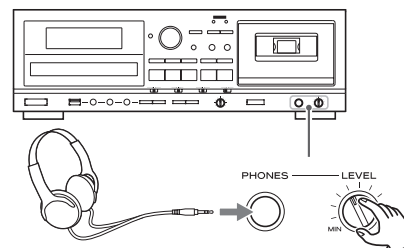

Pour écouter au casque, baissez le niveau de volume au minimum avec le bouton LEVEL avant de brancher la fiche du casque à la prise PHONES. Ensuite, réglez le volume une fois le casque branché.

⚠ ATTENTION

Ne branchez pas un casque à la prise PHONES pendant que vous le portez sur la tête. Ne le débranchez pas non plus et n'allumez/n'éteignez pas l'unité quand vous le portez. Un son très fort peut être produit par le casque. ÉVITEZ D'ENDOMMAGER VOTRE AUDITION - Ne mettez le casque qu'après l'avoir branché.

Écoute d'un CD

- 1** Appuyez répétitivement sur la touche **SOURCE** afin de sélectionner "CD".

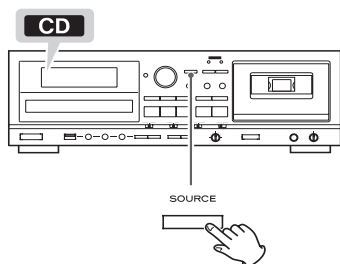

- Quand une autre source est sélectionnée, appuyer sur la touche Lecture/Pause (▶/||) de CD sélectionne automatiquement le CD et, si un disque est chargé, lance la lecture.

- 2** Appuyez sur la touche **CD OPEN/CLOSE** (▲) pour ouvrir le tiroir de disque.

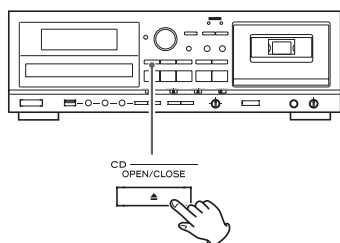

- 3** Placez un disque sur le tiroir avec sa face sérigraphiée vers le haut.

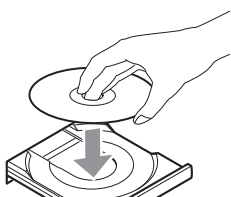

- Veillez toujours à ce que le disque soit bien centré dans le tiroir. Le disque doit être centré dans le tiroir. Si le disque n'est pas correctement installé, le tiroir peut être impossible à ouvrir après avoir été fermé.

ATTENTION

- N'insérez pas plus d'un disque.
- Ne forcez pas sur le tiroir avec la main quand vous l'ouvrez et le fermez.
- Ne fixez pas d'étiquette adhésive ou matériau similaire sur aucune des faces du disque.
- N'utilisez pas de disques à formes irrégulières.

Ne pas respecter une quelconque des précautions ci-dessus peut entraîner un mauvais fonctionnement.

- 4** Appuyez à nouveau sur la touche **CD OPEN/CLOSE** (▲) pour fermer le tiroir.

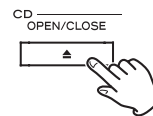

ATTENTION

Veillez bien à ne pas vous coincer les doigts avec le tiroir.

Le chargement d'un disque prend quelques secondes. Durant le chargement, "READING" s'affiche et aucune touche ne fonctionne. Attendez que le nombre total de pistes/fichiers soit affiché.

- Quand un aucun disque n'est chargé, "NO DISC" (pas de disque) est affiché.

- 5** Appuyez sur la touche **Lecture/Pause** (▶/||) de CD pour lancer la lecture.

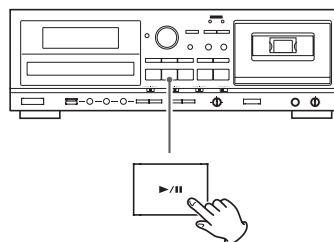

La lecture démarre de la première piste ou du premier fichier du disque.

- Si vous chargez un disque puis appuyez sur la touche Lecture/Pause (▶/||) de CD sans avoir préalablement fermé le tiroir de disque, celui-ci se ferme et la lecture démarre.
- Quand la lecture de tous les fichiers/pistes est terminée, l'unité s'arrête automatiquement.
- Les fichiers MP3 qui ne sont pas enregistrés dans des dossiers sont automatiquement placés dans le dossier racine ("ROOT"). La lecture démarre par le premier fichier du dossier ROOT.
- Voir page 98 pour des informations sur l'ordre de lecture des disques de MP3.

Suspension temporaire de la lecture (mode pause)

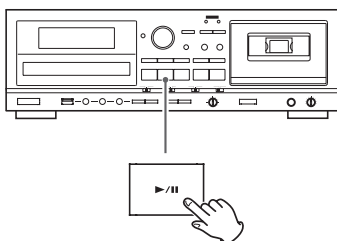

Appuyez sur la touche Lecture/Pause (▶/||) de CD durant la lecture pour l'arrêter sur la position actuelle.
Pour reprendre la lecture, appuyez à nouveau sur la touche Lecture/Pause (▶/||) de CD.

Arrêt de la lecture

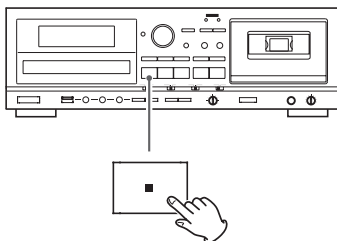

Appuyez sur la touche d'arrêt de CD (■) pour arrêter la lecture.

Ouverture du tiroir de disque

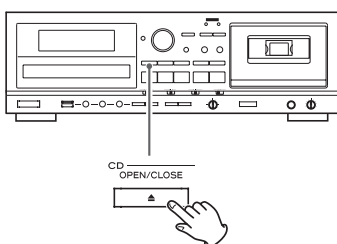

Appuyez sur la touche CD OPEN/CLOSE (▲) pour ouvrir le tiroir de disque.

- Vous ne pouvez pas ouvrir le plateau quand l'appareil est dans un autre mode que CD.

Recherche d'un passage de piste ou de fichier

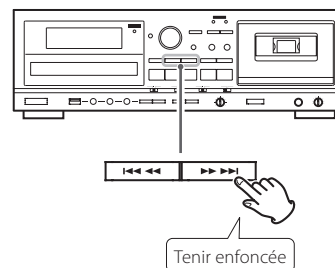

Durant la lecture, maintenez enfoncée une touche de recherche de CD (◀◀ ou ▶▶) pour retrouver un passage de piste ou de fichier. Relâchez-la quand vous avez atteint le début du passage que vous voulez écouter.

Saut à un fichier/piste précédent ou suivant

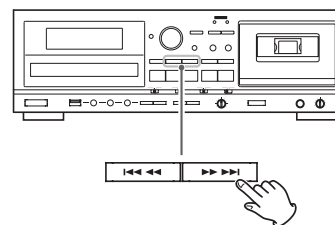

Durant la lecture

Appuyez répétitivement sur une touche de saut de CD (◀◀ ou ▶▶) jusqu'à ce que la plage/fichier soit sélectionnée. La plage ou le fichier sélectionné est reproduit à partir du début.

- Si la touche ◀◀ est pressée une fois durant la lecture, la lecture du fichier/piste en cours reprend au début. Pour revenir en début de fichier/piste précédent, appuyez deux fois sur la touche ◀◀.

Avec la lecture à l'arrêt ou en pause

Appuyez répétitivement sur une touche de saut de CD (◀◀ ou ▶▶) pour sélectionner la plage/fichier que vous souhaitez écouter. Puis, appuyez sur la touche de lecture/pause de CD (▶/||) pour démarrer la lecture de la plage ou du fichier sélectionné.

Sélection d'un dossier (disque MP3/WMA)

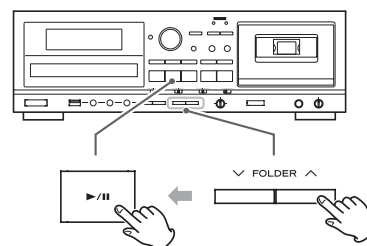

Appuyez sur une touche FOLDER (▽ ou ▲) pour sélectionner un dossier. Appuyez sur la touche de lecture/pause de CD (▶/||) pour démarrer la lecture de la première plage du dossier sélectionné.

Écoute de fichiers sur un lecteur flash USB (MP3/WMA)

⚠ ATTENTION

Ne mettez jamais l'appareil hors tension ni ne déconnectez un lecteur flash USB quand l'accès est en cours, par exemple, pendant une écriture, une lecture, un enregistrement ou l'effacement de fichiers.

Cela pourrait endommager l'AD-RW900 et le lecteur flash USB connecté.

- Cette section utilise un fichier MP3 comme exemple pour expliquer le processus; le même processus doit aussi être suivi quand un fichier WMA est utilisé.

1 Appuyez répétitivement sur la touche SOURCE afin de sélectionner "USB".

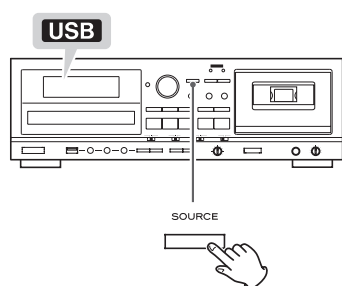

- Quand une autre source est sélectionnée, lancer la lecture USB sélectionne automatiquement le mode USB.

2 Connectez un lecteur flash USB à la prise USB de cet appareil.

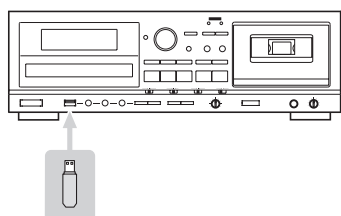

La lecture du lecteur flash USB prend plusieurs secondes.

- S'il n'y a pas de fichier MP3 sur le lecteur flash USB, "NO MUSIC FILE" est affiché.

3 Appuyez sur la touche Lecture/Pause (▶/||) USB pour lancer la lecture.

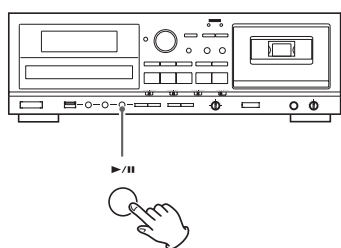

- Quand la lecture de tous les fichiers est terminée, l'unité s'arrête automatiquement.
- Les fichiers MP3 qui ne sont pas dans des dossiers sont automatiquement placés dans le dossier racine ("ROOT"). La lecture démarre par le premier fichier du dossier ROOT.
- Voir page 98 des infos sur l'ordre de lecture des fichiers MP3.

Pause temporaire de la lecture

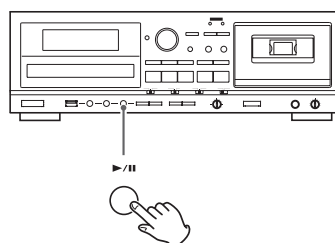

Appuyez sur la touche Lecture/Pause (▶/||) USB durant la lecture pour l'arrêter sur la position actuelle.

Pour reprendre la lecture, appuyez à nouveau sur la touche Lecture/Pause (▶/||) USB.

Arrêt de la lecture

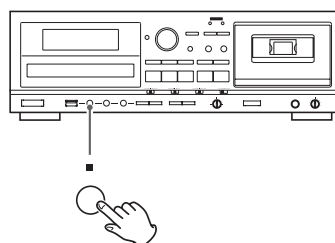

Appuyez sur la touche d'arrêt (■) USB pour arrêter la lecture.

Recherche d'un passage de fichier

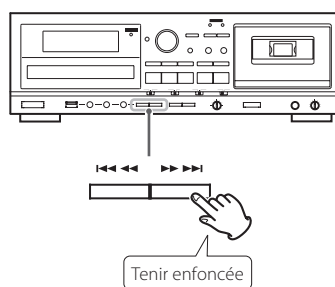

Durant la lecture, maintenez enfoncée une touche de recherche (◀◀ ou ▶▶) USB pour retrouver un passage de fichier. Presser et maintenir une touche de recherche accroît la vitesse de recherche. Relâchez-la quand vous avez atteint le début du passage que vous voulez écouter.

Saut à un fichier précédent ou suivant

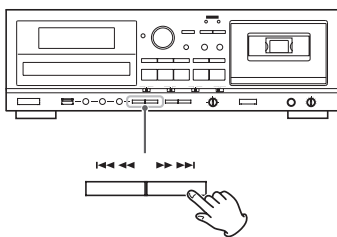

Durant la lecture

Appuyez répétitivement sur une touche de saut USB (⏮ ou ⏭) jusqu'à ce que le fichier souhaité soit sélectionné. Le fichier sélectionné est reproduite à partir du début.

- Si la touche ⏮ est pressée une fois durant la lecture, la lecture du fichier en cours reprend au début. Pour revenir au début du fichier précédent, appuyez deux fois sur la touche ⏮.

Avec la lecture à l'arrêt ou en pause

Appuyez répétitivement sur une touche de saut USB (⏮ ou ⏭) pour sélectionner le fichier que vous souhaitez écouter. Puis, appuyez sur la touche de lecture/pause USB (▶/⏸) pour démarrer la lecture du fichier sélectionné.

Sélection d'un dossier

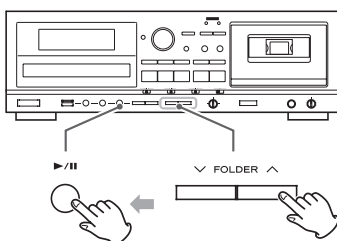

Appuyez sur une touche FOLDER (∨ ou ∧) pour sélectionner un dossier. Puis, appuyez sur la touche de lecture/pause USB (▶/⏸) pour démarrer la lecture.

Lecture en boucle, aléatoire et programmée

Ces fonctions peuvent être utilisées en mode USB.

Veillez consulter les sections suivantes pour des détails sur leur emploi.

- Lecture aléatoire** → page 72
- Lecture en boucle** → page 72
- Lecture programmée** → page 73-75

Lecture aléatoire

Cette fonction peut servir en mode CD et en mode USB.

Utilisez cette fonction pour lire les plages/fichier sur un disque/lecteur flash USB dans un ordre aléatoire.

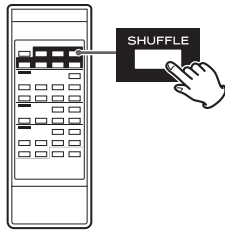

Appuyer sur la touche SHUFFLE active et désactive le mode aléatoire (Shuffle).

Durant la lecture aléatoire, "SHUFFLE" s'affiche.

Après lecture de tous les fichiers/pistes, l'unité sort du mode aléatoire ("Shuffle") et arrête la lecture.

Pour arrêter la lecture aléatoire, appuyez sur la touche d'arrêt (■) de CD/USB.

- Si vous appuyez sur la touche ►►I pendant la lecture aléatoire, le fichier/piste ou le fichier lu ensuite sera choisi aléatoirement. Si vous appuyez sur la touche I◄◄, la lecture du fichier/piste en cours reprend à son début. Durant la lecture aléatoire, un fichier/piste déjà lu ne sera pas lu de nouveau.
- La fonction Shuffle de lecture aléatoire ne fonctionne pas durant la lecture de programme.
- Si l'on appuie sur l'une des touches suivantes, le mode aléatoire est annulé.

En mode CD

POWER, SOURCE, CD OPEN/CLOSE (▲), SHUFFLE

En mode USB

POWER, SOURCE, SHUFFLE

Lecture en boucle

Cette fonction peut être utilisée en mode CD et en mode USB.

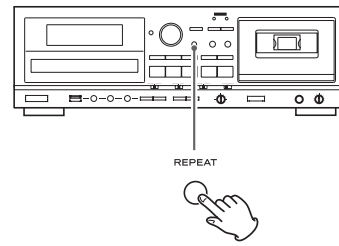

Appuyez sur la touche REPEAT pour passer en revue les modes de lecture suivants :

CD audio



MP3



- Si n'importe laquelle des touches suivantes est pressée, le mode de lecture en boucle est annulé.

En mode CD

POWER, SOURCE, CD OPEN/CLOSE (▲), REPEAT

En mode USB

POWER, SOURCE, REPEAT

- Si vous appuyez sur la touche SHUFFLE pendant que REPEAT 1 ou REPEAT FOLDER est sélectionné, le mode de lecture répétée change sur "REPEAT ALL".

REPEAT 1 (lecture en boucle d'un fichier/piste)

Le fichier/piste sera lu en boucle. "REPEAT 1" s'affiche.

- Si vous utilisez la touche de saut de CD/USB (I◄◄ ou ►►I) pour sélectionner une plage/fichier différent, cette plage/fichier est lu répétitivement.
- Vous pouvez sélectionner une plage/fichier à répéter quand la lecture est arrêtée. Appuyez sur la touche REPEAT, sélectionnez une plage/fichier en utilisant une touche de saut CD/USB (I◄◄ ou ►►I), puis appuyez sur une touche de lecture/pause CD/USB (►/II) pour démarrer la lecture.

REPEAT ALL (lecture en boucle de tous les fichiers/pistes)

Tous les fichiers/pistes du disque seront lus en boucle. "REPEAT ALL" (répétition ou "lecture en boucle" globale) s'affiche.

- Durant la lecture de programme, les fichiers/pistes programmés seront lus en boucle.

REPEAT FOLDER (lecture en boucle de tous les fichiers d'un dossier) (MP3 uniquement)

Tous les fichiers du dossier sélectionné seront lus en boucle. "REPEAT FOLDER" s'affiche.

Lecture programmée (1)

Cette fonction peut être utilisée en mode CD et en mode USB.

30 fichiers/pistes peuvent être programmés dans l'ordre désiré.

- 1** Avec la lecture à l'arrêt, appuyez sur la touche PROGRAM pour passer en mode programme.

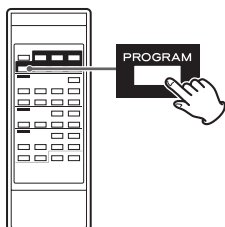

"PROGRAM" clignote et "P-01" s'affiche.

Exemple en mode CD



- Pour arrêter la programmation, appuyez sur la touche d'arrêt (■) de CD/USB.

- 2** (Pour programmer des fichiers MP3)

Utilisez une touche FOLDER (∨ ou ∧) pour sélectionner un fichier.

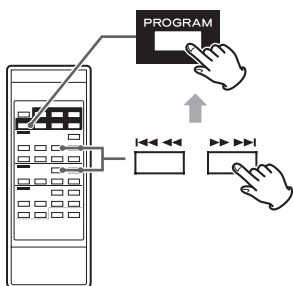

- Les fichiers MP3 non situés dans un dossier spécifique se trouvent dans le dossier racine "001" (ROOT).

- 3** Appuyez sur les touches de saut (I◀◀ ou ▶▶I) de CD/USB pour sélectionner un fichier/piste, puis appuyez sur la touche PROGRAM.

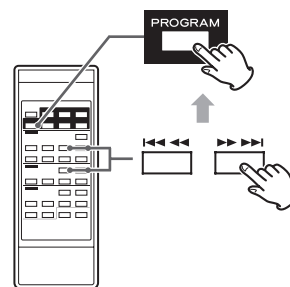

Le fichier/piste est programmé, et "P-02" s'affiche.

- Répétez les étapes 2 et 3 pour programmer des fichiers/pistes supplémentaires.
- Vous pouvez programmer jusqu'à 30 pistes/fichiers.
- Pour arrêter la programmation, appuyez sur la touche d'arrêt (■) de CD/USB. La programmation est arrêtée mais le contenu du programme reste en mémoire. Si vous voulez reprendre la lecture programmée, appuyez sur la touche PROGRAM puis sur la touche Lecture/Pause (▶/||) de CD/USB.

- 4** Une fois la sélection des numéros de fichier/piste terminée, appuyez sur la touche Lecture/Pause (▶/||) de CD/USB pour lancer la lecture programmée.

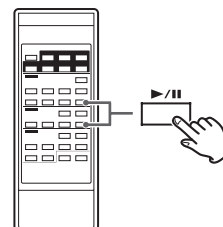

Pour arrêter la lecture programmée, appuyez sur la touche d'arrêt (■) de CD/USB.

- Quand la lecture du programme est terminée, appuyez sur la touche Lecture/Pause (▶/||) de CD/USB pour relire à nouveau le programme.
- Vous pouvez utiliser une touche de saut de CD/USB (I◀◀ ou ▶▶I) pendant la lecture programmée pour sélectionner et lire d'autres pages/fichiers dans le programme.
- La fonction Shuffle de lecture aléatoire ne fonctionne pas durant la lecture programmée.
- Les lectures en boucle "REPEAT 1" et "REPEAT ALL" sont possibles en lecture programmée. En mode "REPEAT ALL", les fichiers/pistes programmés sont lus en boucle.

Lecture programmée (2)

Ajout de pistes/fichiers à la fin du programme

Avec la lecture à l'arrêt, appuyez répétitivement sur la touche PROGRAM jusqu'à ce que "TRACK 00" s'affiche.

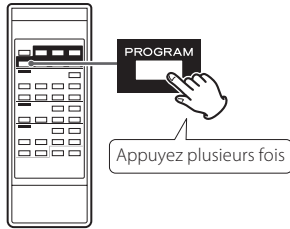

Exemple :



Sélectionnez le numéro de plage/fichier que vous souhaitez ajouter en utilisant une touche de saut de CD/USB (I◀◀ ou ▶▶I), puis appuyez sur la touche PROGRAM.

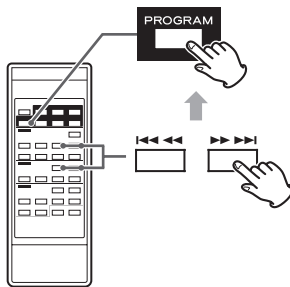

Le fichier/piste est ajouté à la fin du programme.

Remplacement d'une partie du programme

Avec la lecture à l'arrêt, appuyez répétitivement sur la touche PROGRAM jusqu'à ce que le pas de programme de la piste que vous voulez changer s'affiche.

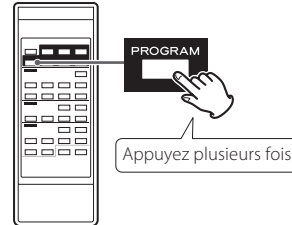

Exemple :

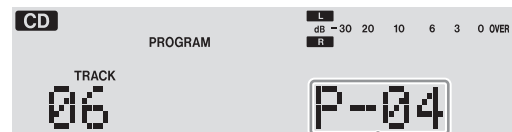

Partie de programme à changer

Sélectionnez le numéro de plage/fichier que vous souhaitez ajouter en utilisant une touche de saut de CD/USB (I◀◀ ou ▶▶I), puis appuyez sur la touche PROGRAM.

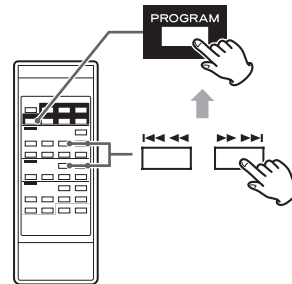

Le fichier/piste sélectionné est ajouté au programme, en remplacement de la piste qui se trouvait sur ce pas de programme auparavant.

Vérification de l'ordre de programmation

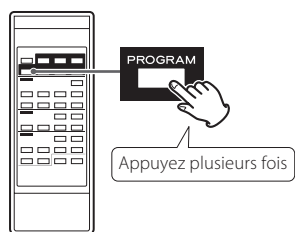

À l'arrêt, appuyez répétitivement sur la touche PROGRAM. Les numéros des fichiers/pistes programmés et leur numéro dans le programme s'affichent tour à tour.

Suppression de fichiers/pistes du programme

Avec la lecture à l'arrêt, appuyez répétitivement sur la touche PROGRAM **jusqu'à ce que le pas de programme correspondant à la piste à supprimer s'affiche**.

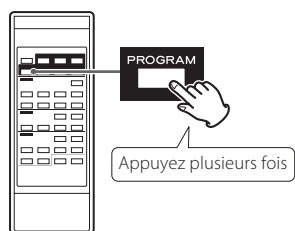

Exemple :



Partie du programme à supprimer

Appuyez sur la touche CLEAR.

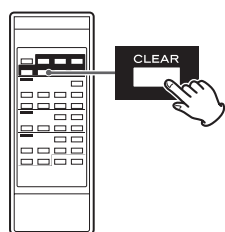

Le fichier/piste est supprimé du programme.

Effacement du programme

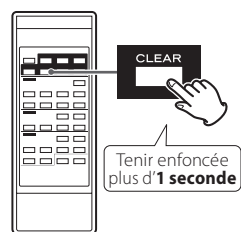

Avec la lecture à l'arrêt, appuyez sur la touche PROGRAM puis maintenez la touche CLEAR enfoncée plus d'1 seconde. Le témoin PROGRAM disparaît et tout le contenu du programme est effacé.

- Si le témoin PROGRAM n'est pas affiché, appuyez sur la touche PROGRAM pour activer le mode programme avant d'appuyer sur la touche CLEAR.
- Si on appuie sur une des touches suivantes, le contenu du programme est également effacé.

En mode CD

POWER, CD OPEN/CLOSE (▲), SOURCE

En mode USB

POWER, SOURCE

Sortie du mode programme

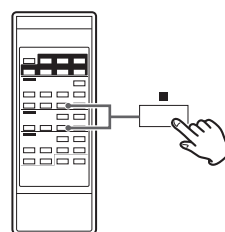

À l'arrêt, maintenez pressée la touche d'arrêt (■) de CD/USB. Le témoin PROGRAM disparaîtra.

- Cela n'efface pas le contenu du programme. Si vous voulez reprendre la lecture programmée, appuyez à nouveau sur la touche PROGRAM puis sur la touche Lecture/Pause (▶/||) de CD/USB.

Écoute d'une cassette (1)

Avec cette unité, vous pouvez lire des cassettes de type normal (type I), chrome (type II) et métal (type IV).

REMARQUE

Pour des raisons de simplicité, nous appellerons le côté de la cassette qui vous fait face la "face A" et celui tourné vers l'intérieur "face B" dans ce mode d'emploi.

Quand vous insérez une cassette en inversant "face A" et "face B", lisez donc "face A" à la place de "face B" et "face B" à la place de "face A"

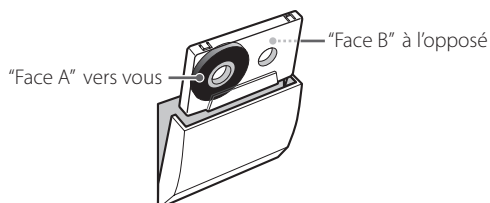

1 Appuyez répétitivement sur la touche SOURCE afin de sélectionner "TAPE".

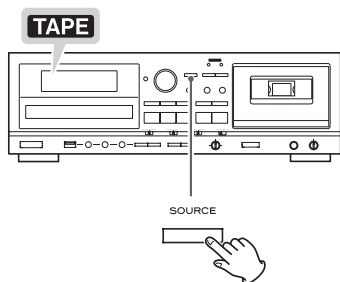

- Quand une autre source est sélectionnée, lancer la lecture de la cassette sélectionne automatiquement celle-ci.

2 Appuyez sur la touche TAPE EJECT (▲) pour ouvrir le compartiment de la cassette.

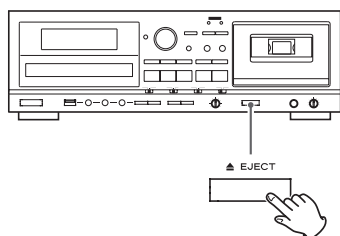

3 Placez une cassette dans le compartiment.

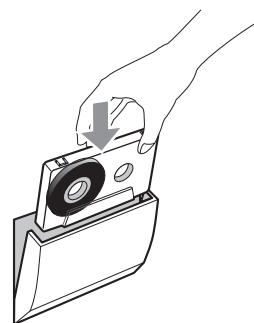

Insérez la cassette avec son bord à bande apparente vers le bas et le côté que vous désirez lire face à vous. Puis refermez le compartiment de la cassette en repoussant sa porte.

ATTENTION

- N'utilisez pas de cassettes déformées ou à la bande détendue.
- Ne forcez pas l'ouverture de la porte du compartiment avec la main.

Ne pas respecter une quelconque des précautions ci-dessus peut entraîner un mauvais fonctionnement.

4 Réglez le mode de lecture à l'aide du sélecteur REV MODE.

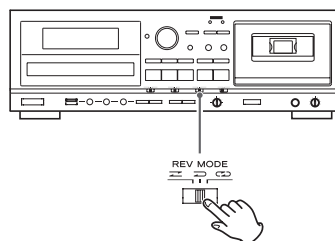

Vous pouvez choisir un des trois réglages suivants.

- ▶ **Mode unidirectionnel**
- ▶ **Mode bi-directionnel**
- ▶ **Mode de lecture en boucle**

5 Réglez le commutateur DOLBY NR (réduction de bruit).

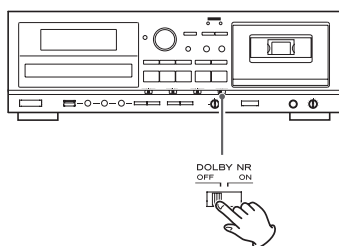

Réglez le commutateur en position ON pour lire des cassettes enregistrées avec le réducteur de bruit Dolby NR. Pour lire des cassettes enregistrées sans réducteur de bruit Dolby NR, réglez le commutateur en position OFF.

À propos du Dolby NR

Le Dolby NR est conçu pour réduire le souffle de la bande, qui est un bruit induit durant les processus d'enregistrement et de lecture. Cette platine cassette est équipée d'un système de réduction de bruit Dolby B.

6 Appuyez sur la touche de lecture normale (▶) ou reverse (◀) pour lancer la lecture.

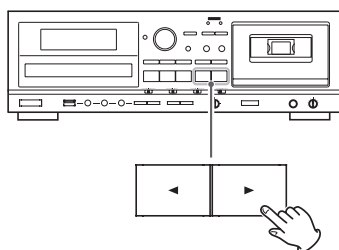

Lecture normale (▶)

Appuyer sur cette touche lance la lecture de la "face A".



Quand le mode de lecture est réglé sur  La lecture s'arrête une fois la fin de la "face A" atteinte.

Quand le mode de lecture est réglé sur  La lecture se poursuit sur la "face B", s'arrêtant à la fin de la "face B".

Quand le mode de lecture est réglé sur  La lecture se fait en boucle 5 fois sur les 2 faces de la cassette.

Lecture reverse (◀)

Appuyer sur cette touche lance la lecture de la "face B".

Quand le mode de lecture est réglé sur  ou  La lecture s'arrête une fois la fin de la "face B" atteinte.

Quand le mode de lecture est réglé sur  La "face B" est lue puis la lecture se fait en boucle 4 fois sur les deux faces de la cassette.

Pause temporaire de la lecture

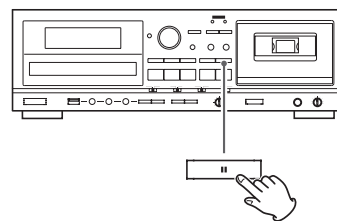

Appuyez sur la touche pause de TAPE (||) durant la lecture pour arrêter la lecture à la position actuelle.

Pour reprendre la lecture, appuyez à nouveau sur la touche pause de TAPE (||) ou appuyez sur une touche de lecture (◀ ou ▶).

Arrêt de la lecture

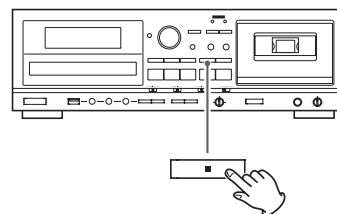

Appuyez sur la touche d'arrêt de TAPE (■) pour arrêter la lecture.

Ouverture du compartiment de cassette

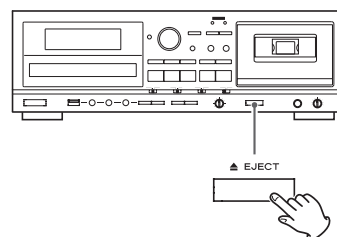

Une fois la cassette arrêtée ou mise en pause, appuyez sur la touche TAPE EJECT (▲) pour ouvrir le compartiment de cassette.

- Vous pouvez aussi ouvrir le compartiment quand une autre source que TAPE est sélectionnée.

Écoute d'une cassette (2)

Bobinage/rembobinage d'une cassette

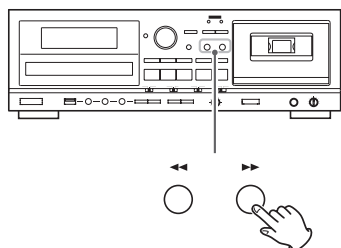

Appuyez sur la touche d'avance rapide (▶▶) ou de retour rapide (◀◀) pour un défilement rapide de la bande.

Le défilement s'arrête quand la fin de la bande est atteinte. Pour arrêter le défilement avant la fin de la bande, appuyez sur la touche d'arrêt de TAPE (■).

- Vous pouvez faire défiler la bande de la cassette quand CD/USB/LINE est sélectionné comme source. Ces touches ne fonctionnent par contre pas en mode d'enregistrement.

Commande de hauteur

Cette commande fait varier la hauteur de la musique durant la lecture.

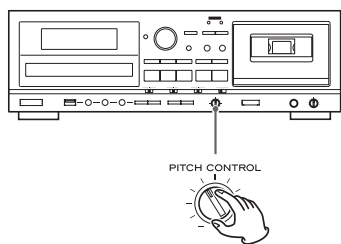

Tourner le bouton PITCH CONTROL dans le sens horaire augmente la vitesse de lecture et par conséquent la hauteur d'un maximum de +10 %.

Tourner le bouton PITCH CONTROL dans le sens anti-horaire réduit la vitesse de lecture et par conséquent la hauteur d'un maximum de -10%.

- Cette commande ne fonctionne pas durant l'enregistrement.

Compteur de bande

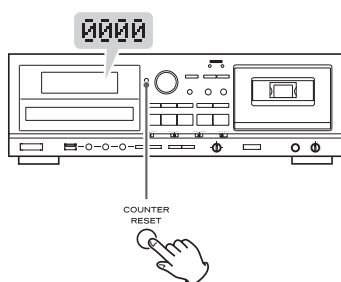

Appuyez sur la touche COUNTER RESET pour ramener le compteur de bande à "0000". Vous pouvez utiliser cette fonction pour facilement repérer un point désiré sur la bande.

À propos de l'enregistrement

CD-R et CD-RW

Un CD-R ne peut être enregistré qu'une fois. Les pistes enregistrées ne peuvent pas être effacées. Toutefois, s'il reste du temps d'enregistrement disponible, un enregistrement supplémentaire est possible. Si vous avez fini d'enregistrer et finalisé le CD-R, il peut être lu avec un lecteur de CD normal (certains lecteurs de CD peuvent ne pas être compatibles).

Sur un CD-RW, même s'il ne reste plus de temps d'enregistrement disponible, vous pouvez effacer des pistes déjà enregistrées et de nouveau enregistrer d'autres pistes. Vous pouvez effacer toutes les pistes d'un coup ou seulement la dernière. Par contre, vous ne pouvez pas effacer uniquement les pistes situées au milieu du disque.

Si vous terminez l'enregistrement et finaliser le disque CD-RW, il peut être lu sur un lecteur CD normal. (page 84). Seuls les lecteurs CD qui prennent en charge les disques CD-RW peuvent le faire.

Pour ré-enregistrer sur un CD-RW finalisé, définalez-le (page 85).

En définalez (par annulation de la finalisation), vous pouvez de nouveau enregistrer et supprimer des pistes sur le CD-RW.

Les CD-RW ne peuvent être lus que par des lecteurs de CD compatibles.

Système de gestion de copie en série (SCMS)

Cet appareil répond à la norme SCMS (Serial Copy Management System) de gestion de copie en série. Cette norme a été élaborée pour limiter à la première génération la copie de numérique en numérique. Les règles de base régissant ce système sont les suivantes :

Règle 1

Un enregistrement numérique est possible à partir d'une source numérique telle qu'un CD, DAT ou MD sur un support enregistrable de type CD-R, CD-RW, MD ou DAT via une connexion à l'entrée numérique. Cependant, tout nouvel enregistrement numérique depuis les données numériques de la seconde génération et des suivantes est interdit.

Règle 2

En cas d'enregistrement numérique d'une source analogique telle qu'un disque analogique ou une source FM à l'aide d'un CD-R, CD-RW, MD ou DAT, cette source peut être enregistrée numériquement sur un autre CD-R, CD-RW, MD ou DAT. Par contre, toute copie numérique de seconde génération est interdite.

Avant l'enregistrement

Avant de commencer l'enregistrement, assurez-vous de bien comprendre les points suivants :

- La norme CD permet d'enregistrer jusqu'à 99 pistes. Quand une 100e piste est sur le point d'être enregistrée, l'enregistrement s'arrête automatiquement.
- Une piste de moins de 10 secondes ne peut pas être enregistrée sur un CD audio.
- Quand l'enregistrement est terminé, "PMA WRITE" clignote quelques secondes et l'appareil s'arrête. N'appliquez aucun choc ou vibration à l'appareil pendant l'enregistrement ni quand "PMA WRITE" clignote.
- Quand la durée d'enregistrement disponible atteint 0, l'enregistrement s'arrête automatiquement.
- Si un disque partiellement enregistré est inséré, l'enregistrement se poursuit après la dernière piste déjà enregistrée.
- Vous pouvez ajouter des pistes à un disque enregistrable non finalisé. Une fois finalisé, un CD-R est "figé" et se comporte comme un CD. Les CD-RW finalisés peuvent toutefois être définalisés, effacés et réenregistrés.
- Quand la fonction auto track est utilisée, les pistes sont séparées en fonction du niveau seuil spécifié. Par conséquent, si une piste contient une partie silencieuse en début ou en cours, la durée de lecture peut ne pas être la durée réelle de la piste.
- Quand des numéros de piste sont ajoutés à une musique sans interruption comme un spectacle live, le son se coupe un instant.
- Si un disque enregistré avec cette unité est lu par un autre lecteur, des bruits peuvent survenir aux changements de piste.

Niveau auto track de détection automatique de piste

Seuil déterminant ce qui est détecté comme du "silence" afin que la fonction auto track ajoute automatiquement des numéros de piste lors de l'enregistrement depuis des appareils externes avec ANALOG ou pour effectuer un enregistrement synchronisé de sources numériques telles que CD, MD et DAT. Ce mode d'emploi appelle "silence" un niveau de source d'enregistrement inférieur au niveau seuil de détection automatique de piste spécifié.

Vous pouvez sélectionner -60, -50, -40 et -30 dB.

Enregistrement sur CD (1)

1 Chargez un CD-R ou CD-RW enregistrable dans l'unité.

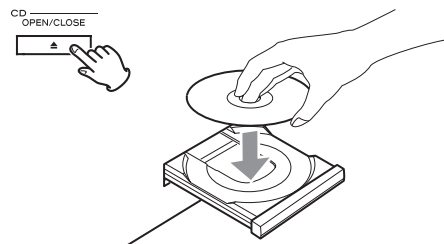

Appuyez sur la touche OPEN/CLOSE (▲), placez un disque sur le tiroir de disque avec sa face sérigraphiée vers le haut, puis appuyez sur la touche OPEN/CLOSE (▲) pour fermer le tiroir du disque.

Assurez-vous que les indicateurs "NO TOC" et "CD-R" (ou "CD-RW") s'allument sur l'affichage.

2 Sélectionnez la source à enregistrer avec la touche INPUT SELECT (TAPE, LINE IN, PHONO ou DIGITAL).

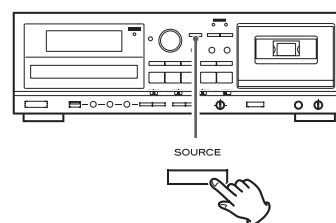

- La source d'entrée ne peut pas être changée en cours d'enregistrement.
- Vous ne pouvez pas enregistrer de l'USB au CD.

3 Appuyez sur la touche RECORD (● RECORD).

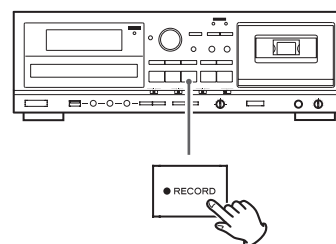

Cela fait clignoter l'indicateur CD RECORD rouge à droite de l'écran et l'indicateur **REC** dans l'écran.

- Aucune touche ne fonctionne tant que "WAITING" (attente) est affiché. Attendez quelques secondes que "WAITING" disparaisse. Si DIGITAL a été choisi à l'étape **2** la fréquence d'échantillonnage de la source numérique (**DIGITAL**) ("FS 44_1K", "FS 48K" ou "FS 32K") apparaît brièvement après "WAITING".
- "OPTICAL UNLOCK" apparaît quand l'unité ne détecte pas de signal numérique. Dans ce cas, branchez une source numérique à la prise DIGITAL IN, allumez-la, et attendez quelques secondes que l'unité passe en pause d'enregistrement.
- Si vous ne pouvez pas enregistrer même en appuyant sur la touche d'enregistrement de CD (● RECORD), chargez un disque enregistrable. Vérifiez que "NO TOC" et "CD-R" (ou "CD-RW") apparaissent sur l'affichage et appuyez de nouveau sur la touche d'enregistrement de CD (● RECORD).

Enregistrement sur CD (2)

4 Sélectionnez le mode d'affectation de numéro de piste avec la touche AUTO.

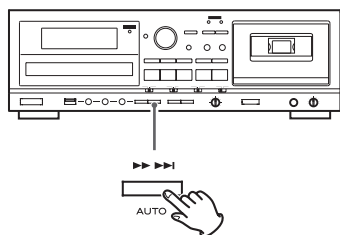

Quand on appuie une fois sur la touche AUTO, le niveau seuil auto track est affiché. Appuyez plusieurs fois sur la touche AUTO pour sélectionner un autre réglage.

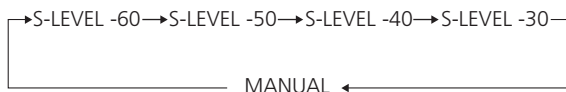

- Après que 2 secondes se soient écoulées, l'écran revient à l'affichage de piste/temps.

S-LEVEL-60/50/40/30 (numéros de piste automatiques)

La fonction auto track s'active et "AUTO TRACK" apparaît. La valeur affichée indique le niveau seuil de changement automatique de piste. Les numéros de plage sont ajoutés automatiquement pendant l'enregistrement. Si un changement de plages est détecté via DIGITAL, ou si un silence (inférieur que le niveau de plage automatique) continue pendant trois secondes ou plus, et qu'ensuite la plage suivante démarre (le son devient plus fort que le niveau de plage automatique) via ANALOG, les numéros de plages sont mis à jour automatiquement.

MANUAL (numéros de piste non automatiques)

En mode MANUAL, les numéros de plage ne sont pas ajoutés automatiquement. Pour ajouter des numéros de plages manuellement, appuyez sur la touche RECORD (● RECORD).

- Le réglage peut être configuré respectivement pour DIGITAL et ANALOG. Quand l'appareil est sous tension, le réglage est -60 dB pour DIGITAL, -50 dB pour LINE IN, -40 dB pour TAPE et -30 dB pour PHONO IN.
- Si la source d'entrée est changée, le réglage S-LEVEL retourne au réglage qui était actif quand l'appareil a été mis sous tension.
- Si un CD est enregistré via l'entrée numérique (**DIGITAL**), les numéros de piste sont ajoutés en réponse aux signaux numériques du CD. Il n'y a en général pas besoin de changer le niveau auto track.
- En enregistrement numérique, même avec auto track, les numéros de piste peuvent ne pas s'ajouter selon le lecteur numérique source. Dans ce cas, ajoutez-les manuellement (voir page 82).
- Quand vous enregistrez des émissions numériques ou d'autres sources sans numéro de plages, les numéros de plages ne sont pas ajoutés si la fonction de plage automatique n'est pas activée. Pour ajouter un numéro de plage, appuyez sur la touche RECORD (● RECORD) pendant l'enregistrement d'une plage.
- Quand vous enregistrez de la musique classique ou une autre sources contenant des parties silencieuses via ANALOG, il se peut que les numéros de plage ne soient pas ajoutés correctement si la fonction de plage automatique est activée. Pour ajouter un numéro de plage dans ce cas, désactivez la fonction de plage automatique, et appuyez sur la touche RECORD (● RECORD) pendant l'enregistrement d'une plage.

- Quand vous enregistrez un disque ou d'autres sources contenant de nombreuses interférences, plus de numéros de piste que prévus peuvent être générés de façon inappropriée.
- La touche AUTO ne peut pas servir en cours d'enregistrement.

Si les numéros de piste ne sont pas correctement ajoutés

Quand vous enregistrez des sources avec interférences via ANALOG, les numéros de piste peuvent ne pas être ajoutés si le niveau seuil est en dessous du niveau des interférences. Dans ce cas, réglez le niveau seuil plus haut que celui des interférences.

S'il y a un peu d'interférences et si la piste démarre avec un son faible ayant pour effet de tronquer le début de l'enregistrement, baissez le niveau seuil auto track.

Bruit	Faible	←————→		Fort
Exemples	CD, MD			Disque, cassette
S-LEVEL	-60	-50	-40	-30

5 (Quand vous enregistrez depuis une cassette, l'entrée LINE IN ou PHONO) Réglez le niveau d'enregistrement.

Avant d'enregistrer, réglez le niveau d'enregistrement sous peine de distorsion du son enregistré ou de parasites.

- Faites jouer la source (cassette/source externe) à enregistrer.
- Utilisez le bouton REC LEVEL pour régler le niveau d'enregistrement afin que le son le plus fort ne fasse jamais s'allumer le témoin "OVER" dans l'indicateur de niveau crête.

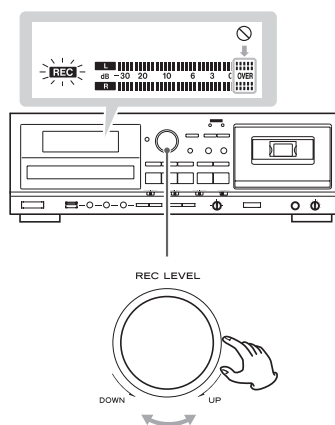





- Différentes sources à enregistrer auront différents volumes. Pour enregistrer au volume optimal pour chacune, il faut régler le niveau d'enregistrement pour chaque source.
- Vous ne pouvez pas régler le niveau d'enregistrement avec une source numérique (DIGITAL).



6 Préparez la source d'enregistrement.

Enregistrement depuis une cassette

Pour enregistrer la totalité de la cassette, rembobinez-la jusqu'à son début. Pour enregistrer en cours de cassette, arrêtez-la ou mettez-la en pause là où doit commencer l'enregistrement.

Sélectionnez le réglage DOLBY NR (réduction de bruit) (page 58).

Pour enregistrer une seule face, réglez le sélecteur REV MODE sur , et la direction d'enregistrement sur lecture normale () ou reverse (). Puis appuyez sur la touche d'arrêt TAPE ().

Pour enregistrer les deux faces, réglez le sélecteur REV MODE sur  et la direction d'enregistrement sur . Si vous réglez cette dernière sur , seule la "face B" sera enregistrée.

7 Appuyez de nouveau sur la touche de lecture/pause de CD (/||) ou sur la touche RECORD (RECORD) pour démarrer l'enregistrement.

Si vous enregistrez depuis une source externe, vous devez également lancer la lecture sur cette source.

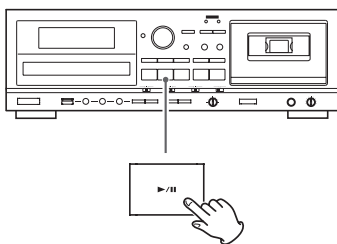

Cela arrête le clignotement de l'indicateur CD RECORD rouge à droite de l'écran et de l'indicateur **REC** dans l'écran.

⚠ ATTENTION

N'éteignez pas l'unité et ne débranchez pas son cordon d'alimentation durant l'enregistrement. Cela pourrait endommager l'unité et les appareils connectés.

- Si le CD est plein avant la fin de l'enregistrement, celui-ci s'arrête.
- Pour arrêter temporairement l'enregistrement, appuyez sur la touche Lecture/Pause (/||) de CD. Une seconde pression fait reprendre l'enregistrement. Chaque fois que vous mettez en pause l'enregistrement un nouveau numéro de piste est ajouté.

Enregistrement depuis une cassette

Quand la lecture de la source s'arrête, l'enregistrement aussi, automatiquement. Pour arrêter l'enregistrement, appuyez sur la touche d'arrêt () de CD. Cela arrête aussi la lecture de la source.

Enregistrement depuis une source externe

Quand la lecture de la source s'arrête, l'enregistrement ne s'arrête pas automatiquement. Appuyez sur la touche d'arrêt () de CD pour arrêter l'enregistrement.

Pour arrêter l'enregistrement

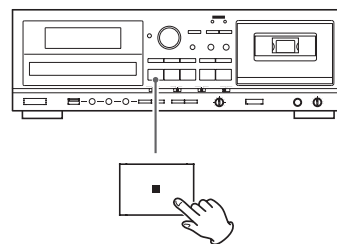



Appuyez sur la touche Stop () pour arrêter l'enregistrement.

- Si le CD-R est finalisé, il peut être lu par un autre lecteur de CD.
- Si vous finalisez un CD-RW, il deviendra lisible par d'autres lecteurs de CD compatibles avec les CD-RW. Pour ré-enregistrer sur un CD-RW finalisé, définalez-le (page 85).
- La longueur minimum d'une plage nécessaire pour un enregistrement est de 10 secondes. Si vous appuyez sur la touche d'arrêt () 10 secondes après le début d'une plage, l'enregistrement continue pendant 10 secondes avant de s'arrêter.

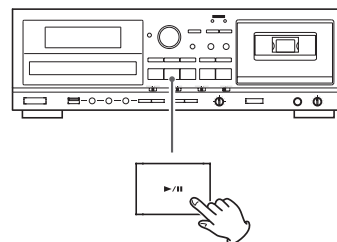
Pour mettre en pause l'enregistrement



Appuyez sur la touche Lecture/Pause (/||) de CD. "WAITING" apparaît brièvement dans l'écran, puis l'enregistrement est mis en pause.

Pour reprendre l'enregistrement, appuyez sur la touche Lecture/Pause (/||) de CD.

- Vous ne pouvez pas relancer l'enregistrement tant que "WAITING" est affiché.
- Rappelez-vous que chaque fois que l'enregistrement est mis en pause ou arrêté, un nouveau numéro de piste est toujours affecté. Il n'est pas possible d'enregistrer une piste en deux "passes".

Enregistrement sur CD (3)

Division manuelle de piste

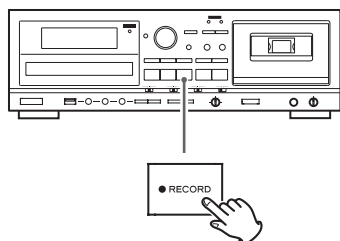

Il est possible de diviser une plage en plusieurs plages en appuyant sur la touche RECORD (● RECORD) pendant l'enregistrement.

- La division manuelle de piste est possible quel que soit le réglage AUTO.
- Une plage ne peut pas durer moins de 10 secondes. La touche RECORD (● RECORD) ne fonctionne pas si elle est pressée moins de 10 secondes après le début d'une plage.

Enregistrement automatique sur CD

La fonction très pratique d'enregistrement automatique lance automatiquement l'enregistrement à réception de signaux analogiques ou numériques d'un appareil externe connecté tel qu'un lecteur de CD ou une platine MD, et arrête l'enregistrement à la fin de la réception du signal.

Pour les CD, MD ou DAT

L'enregistrement automatique démarre quand un signal numérique est détecté, c'est-à-dire au début d'une piste. Il s'arrête si durant une période de cinq secondes le son descend sous le niveau seuil de changement de piste (auto track) spécifié.

Pour les sources numériques autres que celles ci-dessus et pour les sources analogiques

L'enregistrement automatique démarre quand un son dépassant le niveau seuil de changement de piste (auto track) spécifié est détecté. L'enregistrement automatique s'arrête si durant une période de huit secondes le son descend sous le niveau seuil de changement de piste (auto track) spécifié.

1 Suivez les étapes 1 à 5 de "À propos de l'enregistrement" pour faire les réglages, et appuyez sur la touche d'arrêt (■) de CD.

- Comme le niveau d'enregistrement ne peut pas être réglé quand la source d'enregistrement est l'entrée numérique (DIGITAL), sautez les étapes 4 et 5

2 Appuyez sur la touche SYNC et sélectionnez "SYNC 1" ou "SYNC ALL".

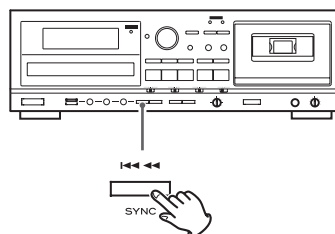

Chaque fois que vous appuyez sur la touche d'enregistrement automatique (SYNC), l'automatisme d'enregistrement change.

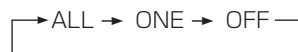

Sélectionnez un des trois modes.

ALL

Enregistrement automatique de toutes les pistes.

ONE

Enregistrement automatique d'une piste puis arrêt de l'enregistrement.

OFF





Pas d'enregistrement automatique.



3 Préparez la source d'enregistrement.

Enregistrement depuis une cassette

Pour enregistrer la totalité de la cassette, rembobinez-la jusqu'à son point de départ. Pour enregistrer depuis le milieu de la cassette, arrêtez-la ou mettez-la en pause à l'endroit duquel doit démarrer l'enregistrement.

Sélectionnez le réglage DOLBY NR (réduction de bruit) (page 58).

Pour enregistrer une seule face, réglez le sélecteur REV MODE sur , et la direction d'enregistrement à l'aide des touches de lecture normale () ou reverse (). Puis appuyez sur la touche d'arrêt TAPE () .

Pour enregistrer les deux faces de la cassette, réglez le sélecteur REV MODE sur , et la direction d'enregistrement sur . Si vous réglez la direction d'enregistrement sur , seule la "face B" sera enregistrée.

4 Appuyez sur la touche RECORD (● RECORD).

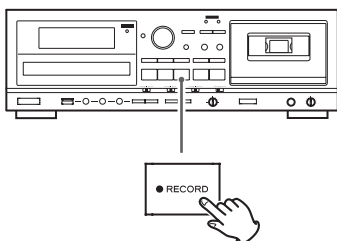

Cela fait clignoter l'indicateur CD RECORD rouge à droite de l'écran et l'indicateur **REC** dans l'écran.

- Aucune touche ne fonctionne tant que "WAITING" (attente) est affiché. Attendez quelques secondes que "WAITING" disparaisse de l'écran. Si DIGITAL a été sélectionné à l'étape 2, la fréquence d'échantillonnage de la source numérique (**DIGITAL**) ("FS 44_1K", "FS 48K" or "FS 32K") apparaît brièvement après "WAITING".
- "OPTICAL UNLOCK" apparaît quand l'unité ne détecte pas de signal numérique. Dans ce cas, branchez une source numérique à la prise DIGITAL IN, allumez-la, et attendez quelques secondes que l'appareil passe en pause d'enregistrement.
- Si vous ne pouvez pas enregistrer même en appuyant sur la touche d'enregistrement de CD (● RECORD), chargez un disque enregistrable. Vérifiez que "NO TOC" et "CD-R" (ou "CD-RW") apparaissent sur l'affichage et appuyez de nouveau sur la touche d'enregistrement de CD (● RECORD).

5 Lancez la lecture de la source.

L'enregistrement automatique commencera.

Durant l'enregistrement automatique, si aucun son n'est entendu durant 8 secondes ou plus, l'enregistrement s'arrête. Pour enregistrer de la musique contenant de telles périodes de silence, désactivez l'enregistrement automatique. Après avoir désactivé l'enregistrement automatique, lancez l'enregistrement manuellement, puis faites jouer la source à enregistrer.

- Appuyez sur la touche d'arrêt () pour arrêter manuellement l'enregistrement.
- L'automatisation de l'enregistrement est automatiquement désactivée après l'enregistrement.
- Le mode d'enregistrement synchronisé (une plage ou toutes les plages) ne peut pas être changé pendant l'enregistrement ou en mode de pause à l'enregistrement.
- Si vous sélectionnez SYNC ALL, AUTO TRACK sera activé, et le seuil de détection automatique de piste sera réglé à -60 dB (-50 dB pour l'entrée de signal analogique). Utilisez la touche AUTO pour sélectionner le niveau seuil AUTO TRACK.
- Même si la touche AUTO est réglée sur MANUAL, la fonction auto track sera en service durant l'enregistrement automatique. Le niveau seuil auto track est réglé sur -60 dB (-50 dB si vous enregistrez via ANALOG). Le réglage revient automatiquement sur MANUAL après l'enregistrement.
- En enregistrement numérique, l'enregistrement automatique peut ne pas démarrer en fonction du lecteur source numérique. Dans ce cas, lancez et arrêtez manuellement l'enregistrement.
- Selon la source, du silence peut être détecté, causant l'arrêt de l'enregistrement en cours de piste ou faisant manquer son début. Si cela se produit, réglez AUTO TRACK sur MANUAL et enregistrez manuellement.

Finalisation

La finalisation est l'ajout sur les disques d'une table des matières ou TOC (informations sur les données enregistrées).

Si vous finalisez un CD-R, il deviendra lisible par d'autres lecteurs de CD. Les CD-R finalisés ne peuvent plus recevoir d'autres enregistrements.

Si vous finalisez un CD-RW, il deviendra lisible par d'autres lecteurs de CD compatibles avec les CD-RW.

1 Appuyez sur la touche SOURCE d'entrée et sélectionnez le mode CD.

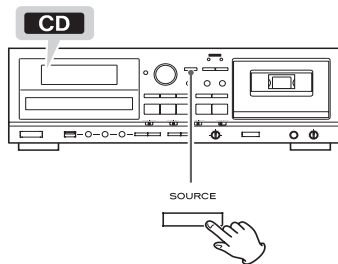

2 Chargez un disque (enregistrable) non finalisé.

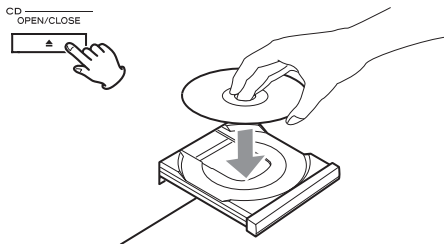

3 Appuyez à l'arrêt sur la touche FINALIZE/ERASE (finaliser/effacer).

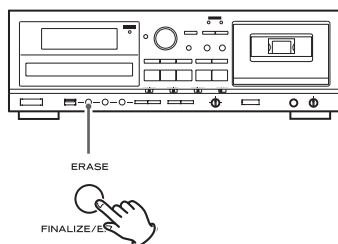

Appuyez une fois sur la touche FINALIZE/ERASE.
"FINALIZE" s'affiche.

- Si "UNFINALIZE" s'affiche, c'est que le disque est déjà finalisé et qu'aucune finalisation n'est nécessaire.
- Pour annuler l'opération à ce moment, appuyez sur la touche d'arrêt (■).

4 Appuyez sur la touche de lecture/pause de CD (▶/||) pour démarrer la finalisation.

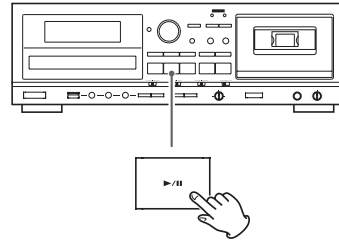

La finalisation démarre.

Une fois la finalisation terminée, l'écran affiche brièvement "COMPLETE" avant de retrouver son apparence ordinaire (nombre total de pistes et durée totale de lecture).

- Ne coupez jamais l'alimentation et ne débranchez pas le cordon d'alimentation durant la finalisation.
- Durant la finalisation, aucune touche ne fonctionne.

Définalisation (CD-RW uniquement)

Pour ré-enregistrer sur un CD-RW finalisé, définalisez-le.
En définalisant (par annulation de la finalisation), vous pouvez de nouveau enregistrer et supprimer des pistes sur le CD-RW.

1 Appuyez sur la touche SOURCE d'entrée et sélectionnez le mode CD.

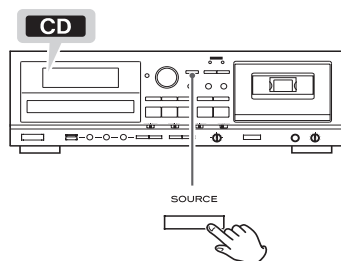

2 Chargez un disque finalisé (donc non enregistrable).

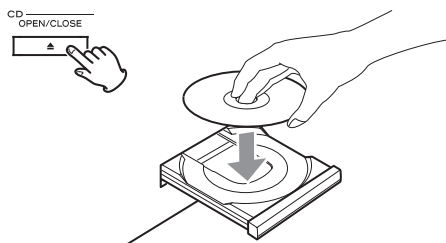

3 Appuyez à l'arrêt sur la touche FINALIZE/ERASE (finaliser/effacer).

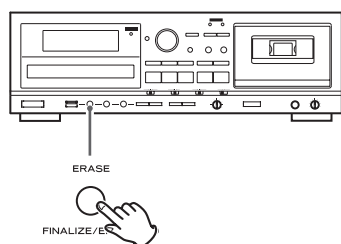

Appuyez une fois sur la touche FINALIZE/ERASE.
"UNFINALIZE" (définaliser) s'affiche.

- Si "FINALIZE" s'affiche, c'est que le disque n'est pas finalisé et qu'aucune définalisation n'est nécessaire.
- Pour annuler l'opération à ce moment, appuyez sur la touche d'arrêt (■).

4 Appuyez sur la touche de lecture/pause de CD (▶/||) pour démarrer la définalisation.

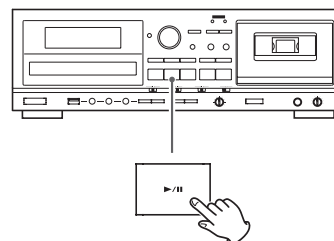

La définalisation démarre.

Une fois la définalisation terminée, l'écran affiche brièvement "COMPLETE" avant de retrouver son apparence ordinaire (nombre total de pistes et durée totale de lecture).

- Ne coupez jamais l'alimentation et ne débranchez pas le cordon d'alimentation durant la définalisation.
- Durant la définalisation, aucune touche ne fonctionne.

Effacement de pistes d'un disque (CD-RW uniquement)

- 1** Appuyez sur la touche **SOURCE** d'entrée et sélectionnez le mode **CD**.

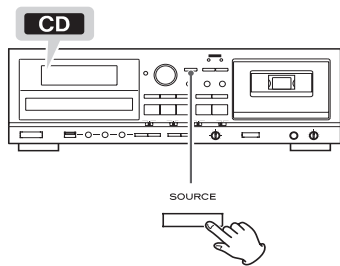

- 2** Chargez un **CD-RW non finalisé ou définitivé**.

- Si vous chargez un disque finalisé, "UNFINALIZE" s'affiche. Vous devez définitiver le disque avant de pouvoir effacer ses pistes (page 85).

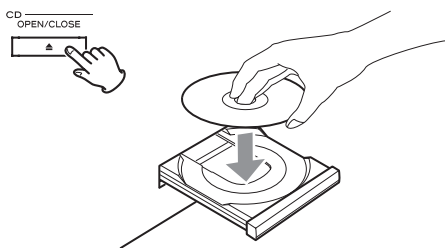

- 3** Appuyez à l'arrêt sur la touche **FINALIZE/ERASE** (finaliser/effacer).

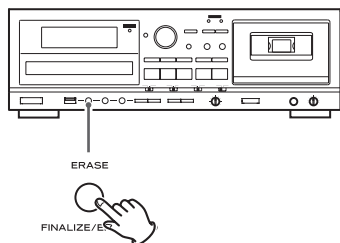

- Chaque fois que vous appuyez sur la touche ERASE, l'affichage change comme suit :

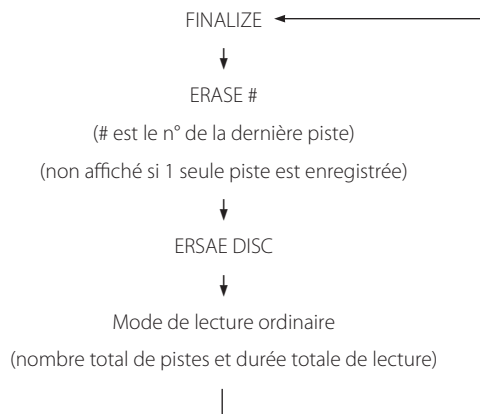

- Si un disque finalisé est mis en place, "UNFINALIZE" est affiché. Comme un disque finalisé ne peut pas être effacé, vous devez d'abord le définitiver (page 85).

Effacement de la dernière piste

Appuyez sur la touche FINALIZE/ERASE jusqu'à l'affichage de "ERASE" et du numéro de la dernière piste.

- Vous pouvez aussi effacer en une fois toutes les plages à partir du numéro de plage sélectionné jusqu'à la dernière plage. Pour le faire, utilisez la touche de saut (I◀◀ ou ▶▶I) pour sélectionner la plage à partir de laquelle vous souhaitez démarrer l'enregistrement. (Vous ne pouvez pas effacer uniquement certaines plages avant la dernière plage.)

Effacement de toutes les plages (mode ordinaire)

- Appuyez sur la touche FINALIZE/ERASE jusqu'à ce que "ERASE DISC" apparaisse sur l'affichage.

- 4** Appuyez sur la touche de lecture/pause de CD (▶/II) pour démarrer l'effacement.

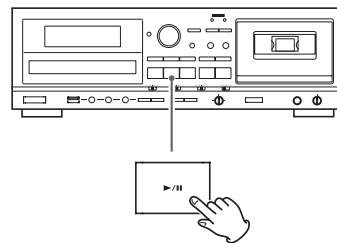

La ou les pistes seront effacées.

Une fois l'effacement terminé, l'écran retrouve son apparence ordinaire (nombre total de pistes et durée totale de lecture).

- N'éteignez pas l'unité et ne débranchez pas son cordon d'alimentation durant l'effacement.
- Durant l'effacement, les touches ne fonctionnent pas.
- L'effacement ne peut pas être annulé ! Soyez bien sûr de vouloir effacer le contenu d'un CD avant de commencer.

Enregistrement sur un lecteur flash USB (1)

En utilisant cet appareil, le contenu des CD, des cassettes audio et de l'entrée audio d'autres appareils par les prises LINE IN et PHONO, et la prise DIGITAL IN peut être converti au format MP3 et enregistré sur des lecteurs flash USB.

- Cet appareil peut aussi enregistrer sur des CD et des cassettes audio, mais il ne peut pas enregistrer simultanément sur ces supports et les lecteurs flash USB.
- L'enregistrement avec minuterie ne peut pas se faire sur CD ou support USB.

⚠ ATTENTION

Ne déconnectez pas le lecteur flash USB pendant l'enregistrement. Ne mettez pas l'appareil hors tension ou ne débranchez pas le cordon d'alimentation pendant l'enregistrement. Cela pourrait endommager l'AD-RW900 et le lecteur flash USB connecté.

A propos des fichiers MP3 enregistrés

- Lors de l'enregistrement, un dossier "RECORD" est créé automatiquement et un sous-dossier pour chaque source ("CD", "TAPE" ou "LINE") est aussi créé dans le dossier "RECORD". Les fichiers MP3 sont ajoutés au sous-dossier correspondant.
- Les noms de fichier se voient automatiquement assigner un suffixe numérique par ordre croissant.

Enregistrement depuis un CD

"CD001.MP3", "CD002.MP3" ...

S'il y a déjà des fichiers nommés par exemple "CD004.MP3" et "CD009.MP3" dans le dossier USB et si vous faites un enregistrement, le prochain fichier nouveau sera "CD010.MP3".

- Si vous démarrez l'enregistrement d'une plage ou d'un fichier dont la lecture a déjà commencée, la durée écoulée de la plage/fichier en cours d'enregistrement qui apparaît sur l'affichage sera la même que la durée écoulée de la plage actuelle qui est aussi affichée sur l'affichage.

Enregistrement depuis une cassette

"T001.MP3", "T002.MP3" ...

Si vous enregistrez depuis une source externe

"L001.MP3", "L002.MP3" ...

- Pendant l'enregistrement à partir d'une cassette ou de l'entrée d'une source extérieure, vous pouvez diviser le fichier manuellement (page 89). Dans ce cas, des numéros consécutifs sont ajoutés à la fin des noms de fichier.

Exemple :

Par exemple, si vous divisez manuellement "T001.MP3" pendant un enregistrement, les nouveaux noms de plage seront "T001.MP3" et "T002.MP3".

- Cet appareil peut enregistrer un maximum de 999 fichiers sur un lecteur flash USB. Cependant, si le lecteur flash USB contient déjà des fichiers, ces fichiers seront compris lors de l'enregistrement dans le nombre maximum des 999 fichiers.
- La durée d'enregistrement pour un fichier est inférieure à 600 minutes.
- Les plages enregistrés sur un lecteur flash USB sont convertis sur des fichiers MP3 à un débit binaire de 128 kbps.

1 Insérez un lecteur flash USB dans la prise USB.

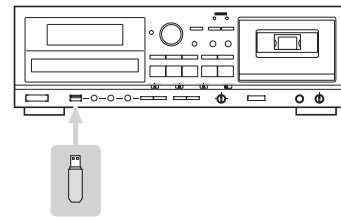

- Vous ne pouvez pas enregistrer sur un lecteur flash USB s'il n'y a pas suffisamment d'espace libre ou si le périphérique est protégé en écriture.
- Avant l'enregistrement, vérifiez la capacité restante du lecteur flash USB en utilisant un ordinateur. Vous ne pouvez pas vérifier la capacité mémoire restante avec cet appareil.

2 Appuyez répétitivement sur la touche SOURCE jusqu'à sélection de la source à enregistrer (CD, TAPE ou LINE).

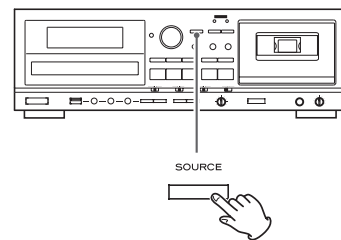

3 Appuyez sur la touche RECORD USB pour armer l'enregistrement.

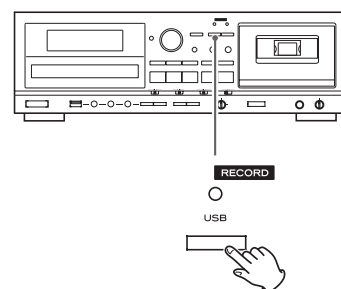

Le témoin rouge situé au-dessus de la touche RECORD USB et l'icône **REC** de l'écran clignote.

- Pour arrêter l'enregistrement, appuyez sur la touche arrêt (■) de l'USB.

Enregistrement sur un lecteur flash USB (2)

4 (Quand vous enregistrez depuis une cassette, l'entrée LINE IN ou PHONO) Réglez le niveau d'enregistrement.

Avant d'enregistrer, réglez le niveau d'enregistrement. Ne pas le faire peut entraîner une distorsion du son enregistré ou des parasites.

1. Faites jouer la source (cassette ou source externe) à enregistrer.
2. Utilisez le bouton REC LEVEL pour régler le niveau d'enregistrement afin que le son le plus fort ne fasse jamais s'allumer le témoin "OVER" dans l'indicateur de niveau crête.

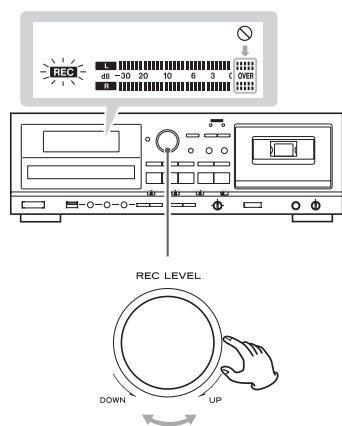

- Différentes sources devant être enregistrées auront différents volumes. Pour enregistrer au volume optimal pour chaque source, il est nécessaire de régler le niveau d'enregistrement pour chaque source.
- Vous ne pouvez pas ajuster le niveau d'enregistrement pendant l'enregistrement à partir d'un CD ou de la source DIGITAL.

5 Préparez la source d'enregistrement.

Enregistrement à partir d'un CD

Pour enregistrer tous les fichiers/pistes d'un CD, arrêtez d'abord le disque. Pour n'enregistrer que certains des fichiers/pistes d'un CD, mettez ce dernier en pause au début du passage que vous voulez enregistrer.

Vous pouvez aussi enregistrer les pistes dans l'ordre programmé. Pour des informations sur la façon de définir le programme, voir page 73-75.

Enregistrement à partir d'une cassette audio

Pour enregistrer la totalité de la cassette, rembobinez-la jusqu'à son point de départ. Pour enregistrer depuis le milieu de la cassette, arrêtez-la ou mettez-la en pause à l'endroit duquel doit démarrer l'enregistrement.

Sélectionnez le réglage DOLBY NR (réduction de bruit) (page 58).

Pour enregistrer une seule face, réglez le sélecteur REV MODE sur et la direction d'enregistrement normale () ou reverse (). Puis appuyez sur la touche d'arrêt TAPE ().

Pour enregistrer les deux faces, réglez le sélecteur REV MODE sur et la direction d'enregistrement sur . Si vous la réglez sur , seule la "face B" sera enregistrée.

Enregistrement depuis une source externe

Préparez-vous à lancer la lecture de l'appareil source.

- Exemple :** faites la sélection de source sur un amplificateur.
Réglez le support à lire dans le lecteur connecté.
Pour enregistrer depuis un tuner, calez-vous sur une station.

6 Appuyez à nouveau sur la touche RECORD USB pour lancer l'enregistrement.

Si vous enregistrez depuis une source externe, vous devez également lancer la lecture sur cette source.

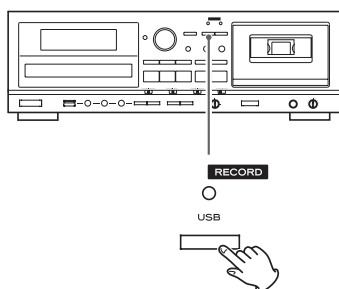

Le témoin rouge situé au-dessus de la touche RECORD USB et l'icône **REC** de l'écran cessent de clignoter.

⚠ ATTENTION

N'éteignez pas l'unité et ne débranchez pas son cordon d'alimentation durant l'enregistrement. Cela pourrait endommager l'unité et les appareils qui lui sont connectés.

- Si l'espace libre sur lecteur flash USB disparaît pendant l'enregistrement, l'enregistrement s'arrête automatiquement.
- Pour mettre en pause l'enregistrement temporairement, appuyez sur la touche de lecture/pause USB (▶/||). Appuyez une deuxième fois sur la touche pour reprendre l'enregistrement. Un nouveau numéro de plage est affecté si vous mettez en pause ou redémarrez l'enregistrement.

Enregistrement à partir d'un CD ou d'une cassette audio

Quand la lecture de la source s'arrête, l'enregistrement s'arrête aussi automatiquement.

Pour arrêter l'enregistrement, appuyez sur la touche d'arrêt USB (■). Cela arrête aussi la lecture de la source de l'enregistrement.

Enregistrement depuis une source externe

Quand la lecture de la source s'arrête, l'enregistrement ne s'arrête pas automatiquement. Appuyez sur la touche d'arrêt USB (■) pour arrêter la l'enregistrement.

Division manuelle de fichiers

(ajout de numéros de plage pendant l'enregistrement)

Lors de l'enregistrement à partir d'une cassette ou d'un périphérique connecté aux prises LINE IN ou PHONO ou l'enregistrement à partir d'un appareil en pause, vous pouvez appuyez sur la touche RECORD USB pour diviser l'enregistrement en plages et créer des nouveaux noms de fichier.

La division de plages prend plusieurs secondes environ.

Vous ne pouvez pas diviser manuellement des pistes quand vous enregistrez des CD (depuis un CD, les pistes sont divisées automatiquement).

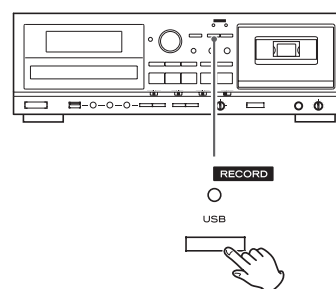

Si vous enregistrez depuis les entrées ligne (LINE) :

Pendant la division de fichier, un espace doit être laissé dans l'enregistrement.

- Cette unité ne peut pas diviser un fichier MP3 déjà enregistré. Cette fonction n'agit que durant l'enregistrement.
- Des numéros consécutifs sont ajoutés à la fin des noms de fichier issus de la division.

Exemple :

Si vous divisez manuellement "T001.MP3" pendant un enregistrement, les nouveaux noms de plage seront "T001.MP3" et "T002.MP3".

Effacement de fichiers à partir d'un lecteur flash USB

⚠ ATTENTION

Ne déconnectez pas le lecteur flash USB pendant l'effacement. Ne mettez pas l'appareil hors tension ou ne débranchez pas le cordon d'alimentation pendant l'effacement. Cela pourrait endommager l'AD-RW900 et le lecteur flash USB connecté.

Effacement d'un fichier

1 Lancez la lecture du fichier que vous voulez supprimer (page 70).

2 Appuyez sur la touche ERASE.

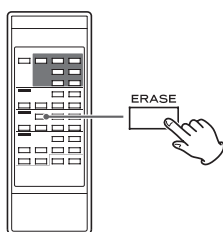

"Erase file?" (effacer fichier ?) s'affiche.

3 Dans les 6 secondes, appuyez à nouveau sur la touche ERASE.



"Erasing" s'affiche, le fichier actuellement lu est effacé et la lecture s'arrête.

Enregistrement sur cassette (1)

En utilisant cet appareil, le contenu des CD, des lecteurs flash USB et de l'entrée audio d'autres appareils par les prises LINE IN et PHONO ou la prise DIGITAL IN peut être enregistré sur des cassettes audio.

Vous pouvez enregistrer sur une cassette Normal (type I) et Chrome (type II) avec cet appareil. L'enregistrement sur une cassette Metal (type IV) n'est pas pris en charge par cet appareil.

- Vous pouvez enregistrer sur une seule face ou sur les deux faces d'une cassette.
- Cet appareil peut aussi enregistrer sur des CD et des lecteurs flash USB, mais il ne peut pas enregistrer simultanément sur ces supports et les cassettes audio.

1 Placez une cassette dans le compartiment.

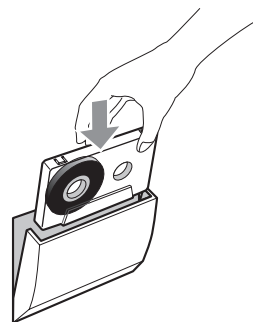



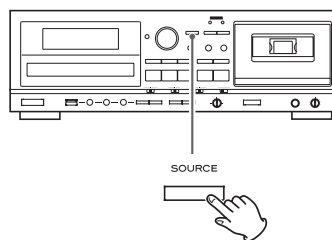

- Si les languettes de protection contre l'enregistrement ont été cassées, recouvrez les trous par des morceaux de ruban adhésif.



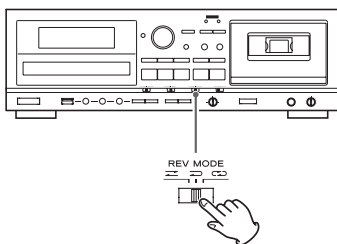

2 Appuyez répétitivement sur la touche SOURCE jusqu'à sélection de la source à enregistrer (CD, USB, LINE IN, PHONO ou DIGITAL).



3 Réglez le mode d'inversion avec le sélecteur REV MODE et réglez la direction d'enregistrement.



Pour enregistrer sur une seule face, réglez le sélecteur REV MODE sur , et la direction d'enregistrement sur normale () ou reverse (). Puis appuyez sur la touche d'arrêt TAPE ()

Pour enregistrer les deux faces de la cassette, réglez le sélecteur REV MODE sur  ou , et la direction d'enregistrement sur . Si vous réglez la direction d'enregistrement sur , seule la "face B" sera enregistrée.

4 Réglez le commutateur DOLBY NR (réduction de bruit) sur ON ou OFF.

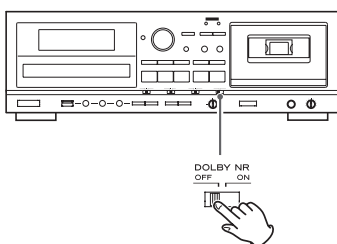

Pour des informations sur la fonction DOLBY NR, voir page 58.

5 Appuyez sur la touche RECORD TAPE pour entrer en mode d'attente d'enregistrement.

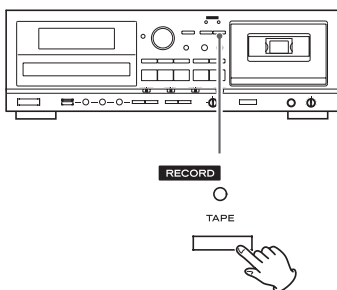

Le témoin rouge situé au-dessus de la touche RECORD TAPE et l'icône **REC** de l'écran clignotent.

- Pour arrêter l'enregistrement, appuyez sur la touche d'arrêt TAPE ().

6 Réglez le niveau d'enregistrement.

Avant d'enregistrer, réglez le niveau d'enregistrement sous peine de distorsion du son enregistré ou de parasites.

1. Faites jouer la source (source externe) à enregistrer.
2. Utilisez le bouton REC LEVEL pour régler le niveau d'enregistrement afin que le son le plus fort ne dépasse pas continuellement "0" dans l'indicateur de niveau crête.

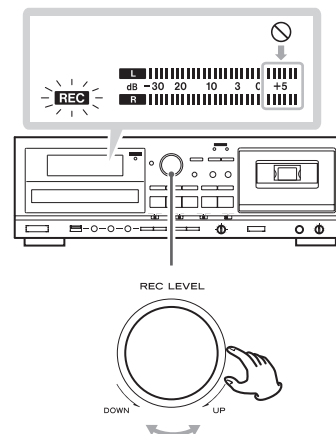

- Différentes sources à enregistrer auront différents volumes. Pour enregistrer chaque source au volume optimal, il faut régler le niveau d'enregistrement pour chacune.

7 Préparez la source d'enregistrement.

Enregistrement à partir d'un CD

Pour enregistrer tous les fichiers/pistes d'un CD, arrêtez d'abord le disque. Pour n'enregistrer que certains fichiers/pistes d'un CD, mettez ce dernier en pause au début du passage à enregistrer. Vous pouvez aussi enregistrer les pistes dans l'ordre programmé. Pour des informations sur la façon de définir le programme, voir page 73-75.

Enregistrement à partir d'un lecteur flash USB

Pour enregistrer tout le contenu du lecteur flash USB, mettez l'appareil en mode d'arrêt. Pour enregistrer à partir du milieu du lecteur flash USB, faites une pause à l'endroit à partir duquel vous souhaitez démarrer l'enregistrement. Vous pouvez aussi enregistrer les pistes dans l'ordre programmé. Pour des informations sur la façon de définir le programme, voir page 73-75.

- Voir page 98 des infos sur l'ordre de lecture des fichiers MP3.

Enregistrement depuis une source externe

Préparez-vous à lancer la lecture de l'appareil source.

Exemple : faites la sélection de source sur un amplificateur. Réglez le support à lire dans le lecteur connecté. Pour enregistrer un tuner, réglez une station.

Enregistrement sur cassette (2)

8 Appuyez à nouveau sur la touche RECORD TAPE pour lancer l'enregistrement.

Si vous enregistrez depuis une source externe, vous devez également lancer la lecture sur cette source.

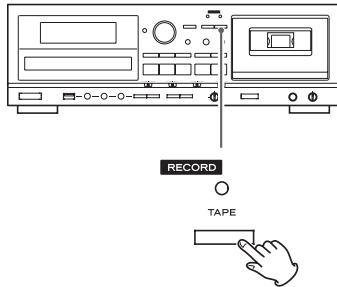

Le témoin rouge situé au-dessus de la touche RECORD TAPE et l'icône **REC** de l'écran cessent de clignoter.

⚠ ATTENTION

N'éteignez pas l'unité et ne débranchez pas son cordon d'alimentation durant l'enregistrement. Cela pourrait endommager l'unité et les appareils qui lui sont connectés.

- Pour arrêter temporairement l'enregistrement, appuyez sur la touche pause de TAPE (⏸). Appuyez à nouveau sur cette touche pour reprendre l'enregistrement.

Enregistrement à partir d'un CD ou d'un lecteur flash USB

Quand la lecture de la source s'arrête, l'enregistrement s'arrête aussi automatiquement.

Pour arrêter l'enregistrement, appuyez sur la touche d'arrêt TAPE (■). Cela arrête aussi la lecture de la source de l'enregistrement.

- Pendant l'enregistrement auto-reverse d'une cassette, si la "face A" de la cassette se termine au milieu d'une plage/fichier pendant l'enregistrement à partir d'un CD ou d'un lecteur flash USB, l'appareil reprend l'enregistrement sur la "face B" à partir du début de la plage/fichier qui a été interrompu.

Enregistrement depuis une source externe

Quand la lecture de la source s'arrête, l'enregistrement ne s'arrête pas automatiquement. Appuyez sur la touche d'arrêt TAPE (■) pour arrêter la lecture.

Effacement d'enregistrements

Avec chaque nouvel enregistrement, le contenu de la cassette est remplacé (l'enregistrement précédent est effacé.) Vous pouvez effacer une cassette en réglant le niveau d'enregistrement sur MIN pour enregistrer un silence.

- Nous recommandons que vous utilisiez une source d'enregistrement sans son.

1 Appuyez sur la touche RECORD TAPE pour démarrer l'attente d'enregistrement.

2 Réglez la commande REC LEVEL à la position minimum (MIN).

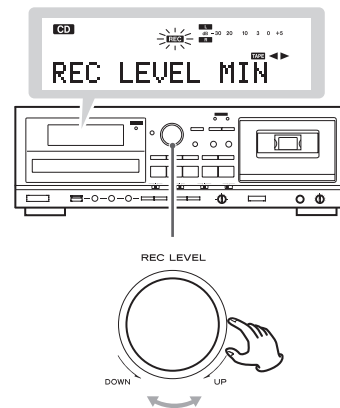

3 Appuyez sur la touche de lecture normale (▶) ou reverse (◀) pour lancer l'effacement (par enregistrement de silence).

Lecture et enregistrement pilotés par minuterie (1)

Brancher une minuterie du commerce à votre configuration audio vous permet de vous réveiller avec votre musique favorite ou de lancer un enregistrement à une heure déterminée.

- La source de la lecture avec minuterie doit être CD, TAPE ou USB. La lecture avec minuterie ne fonctionne pas avec des appareils externes branchés aux entrées LINE.
- La source d'enregistrement avec minuterie ne peut être qu'un appareil externe branché aux entrées LINE. Et l'enregistrement avec minuterie ne peut se faire que sur cassette.

Branchements

Référez-vous à l'illustration ci-dessous pour brancher vos équipements audio.

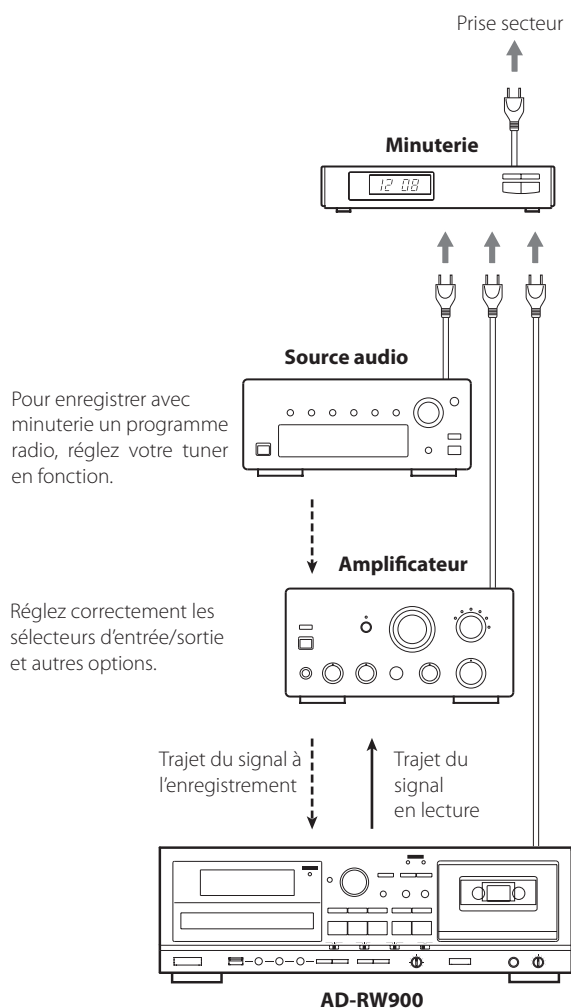

⚠ Éteignez tous vos équipements avant de faire les raccordements.

- Lisez les modes d'emploi de tous les éléments que vous comptez employer avec cette unité.
- Assurez-vous que chaque fiche est bien enfoncée. Pour éviter tout ronflement ou bruit parasite, ne regroupez pas les câbles de connexion.

Lecture pilotée par minuterie (CD USB TAPE)

- La source de la lecture avec minuterie doit être CD, TAPE ou USB. La lecture avec minuterie ne fonctionne pas avec des appareils externes branchés aux entrées LINE.

1 Branchez cette unité et une chaîne stéréo à une minuterie du commerce (voir page précédente).

Assurez-vous que la prise à laquelle est branchée la minuterie reçoit du courant quand elle est utilisée.

2 Réglez l'interrupteur d'alimentation et tous les éléments sur ON.

3 Préparez la source pour la lecture avec minuterie.

Quand vous choisissez une cassette

- ➔ Réglez le sélecteur REV MODE sur la position désirée. Pour lire en continu les deux faces, réglez le sélecteur REV MODE sur la position
- ➔ Réglez le commutateur DOLBY NR (page 58).

La lecture commence toujours par la "face A".

4 Réglez le sélecteur CD-TAPE-USB sur la source désirée pour la lecture avec minuterie.

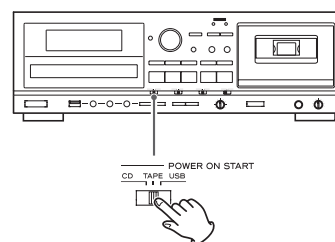

5 Réglez le sélecteur OFF-PLAY-REC sur la position PLAY (lecture).

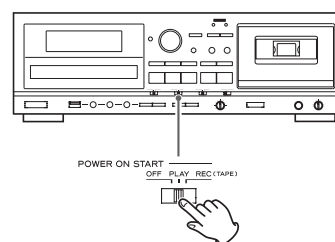

"TIMER" s'affiche dans l'écran de l'AD-RW900.

6 Réglez la minuterie sur les heures de démarrage (mise sous tension) et d'arrêt (extinction) désirées.

Une fois ce réglage fait, tous les éléments doivent être éteints.

À ce moment, n'appuyez pas sur l'interrupteur d'alimentation POWER de l'AD-RW900. Laissez-le enfoncé (en position de mise sous tension). Si l'interrupteur d'alimentation POWER n'est pas enclenché, la lecture avec minuterie ne fonctionnera pas.

Quand l'heure pré réglée pour le démarrage est atteinte, l'alimentation est fournie et la lecture démarre automatiquement.

- Si vous ne désirez pas utiliser la minuterie, réglez le sélecteur OFF-PLAY-REC sur la position OFF.

Enregistrement piloté par minuterie (LINE → TAPE)

- La source d'enregistrement avec minuterie ne peut être qu'un appareil externe branché aux entrées LINE. Et l'enregistrement avec minuterie ne peut se faire que sur cassette.
- Le niveau d'enregistrement est réglé sur 0 dB; il ne peut pas être ajusté.

(Exemple : enregistrement d'un programme radiodiffusé)

1 Branchez cette unité et une chaîne stéréo à une minuterie du commerce (voir page précédente).

2 Réglez l'interrupteur d'alimentation et tous les éléments sur ON.

3 Préparez la cassette sur laquelle vous voulez enregistrer avec la minuterie.

L'enregistrement commence toujours par la "face A".

Pour enregistrer sur une seule face, réglez le sélecteur REV MODE sur .

Pour enregistrer sur les deux faces de la cassette, réglez le sélecteur REV MODE sur  ou .

Réglez le commutateur DOLBY NR (page 58).

Si les languettes de protection contre l'enregistrement ont été cassées, recouvrez les trous par des morceaux de ruban adhésif.

Avec cette unité, vous pouvez enregistrer sur des cassettes de type normal (type I) et Chrome (type II).

REMARQUE

Si la cassette a déjà été utilisée, et si la bande est arrêtée quelque part au milieu de la "face B", l'enregistrement avec minuterie démarrera au beau milieu de la "face A". Gardez bien cela à l'esprit pour ne pas risquer d'effacer accidentellement des enregistrements importants. Vous devez particulièrement en tenir compte si vous enregistrez plus d'une fois sur la même cassette à l'aide de la fonction d'enregistrement avec minuterie.

4 Réglez le sélecteur CD-TAPE-USB sur TAPE.

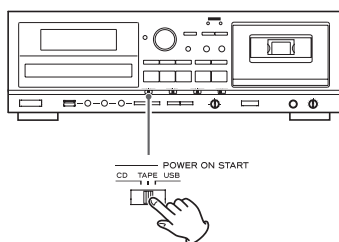

- Cet appareil ne peut pas enregistrer sur des CD ou des lecteurs flash USB avec l'enregistrement par minuterie.

5 Réglez le sélecteur OFF-PLAY-REC sur la position REC (enregistrement).

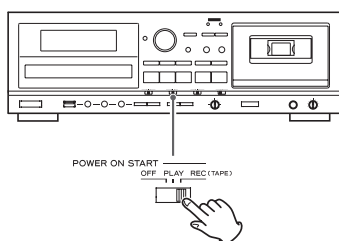

"TIMER" et **REC** s'affichent dans l'écran de l'AD-RW900.

6 Calez-vous sur la station que vous voulez enregistrer (si vous enregistrez la radio).

7 Réglez la minuterie sur les heures de démarrage (mise sous tension) et d'arrêt (extinction) désirées.

Une fois ce réglage fait, tous les éléments doivent être éteints.

À ce moment, n'appuyez pas sur l'interrupteur d'alimentation POWER de l'AD-RW900. Laissez-le enfoncé (en position de mise sous tension). Si l'interrupteur d'alimentation POWER n'est pas enclenché, l'enregistrement avec minuterie ne fonctionnera pas.

Quand l'heure pré réglée pour le démarrage est atteinte, l'alimentation est fournie et l'enregistrement démarre automatiquement.

- Quand vous ne voulez pas utiliser de minuterie, veillez à régler le sélecteur OFF-PLAY-REC en position OFF afin d'éviter un enregistrement accidentel sur une cassette importante.

Illustration du branchement

AD-RW900 (Face arrière)

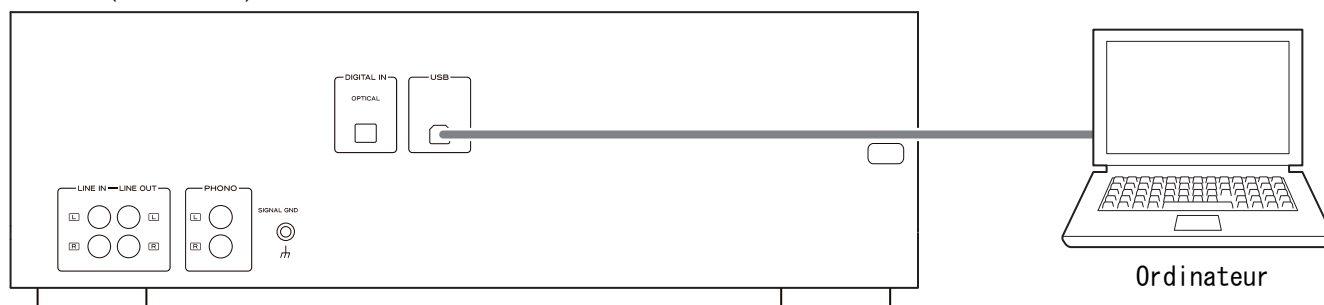

Sur sa face arrière, cette unité a un port USB pour la sortie des signaux audio. Quand elle est reliée à un ordinateur par un câble USB, cette unité peut convertir les signaux audio en données numériques et les envoyer à l'ordinateur.

- Utilisez un câble du commerce pour faire le branchement.

Branchement à un ordinateur

1 Mettez l'ordinateur sous tension.

Vérifiez que son système d'exploitation (OS) a normalement démarré.

2 Connectez cet appareil à un ordinateur en utilisant un câble USB.

3 Appuyez sur la touche POWER pour allumer l'unité.

Quand l'ordinateur et cette unité sont connectés, l'ordinateur doit automatiquement détecter le port USB de cette unité et l'identifier comme "USB Audio CODEC".

Sélection de la source d'enregistrement

Cette unité enverra à l'ordinateur l'audio lu. Appuyez sur la touche SOURCE pour sélectionner la source de lecture (page 67).

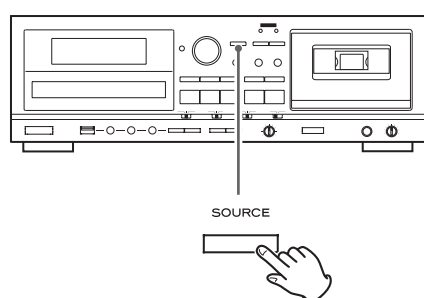

Réglage du niveau d'enregistrement

Quand l'unité est connectée à un ordinateur par USB, utilisez le bouton REC LEVEL pour régler le niveau des données audio envoyées à l'ordinateur.

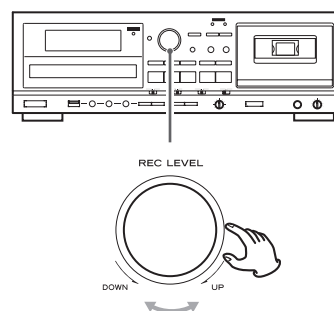

Vérifiez le logiciel d'enregistrement de l'ordinateur ou le signal de cet appareil reproduit par l'ordinateur, et utilisez le bouton LEVEL pour augmenter le niveau de façon qu'il soit aussi fort que possible sans distorsion.

- Même en cas de connexion à un ordinateur par USB, le bouton REC LEVEL règle aussi le niveau d'enregistrement en armement pour l'enregistrement et durant l'enregistrement.
- Si le niveau d'enregistrement peut aussi être ajusté par le logiciel d'enregistrement de l'ordinateur que vous utilisez, réglez son niveau d'enregistrement approximativement au centre de l'échelle fournie avant d'ajuster le niveau envoyer par cet appareil.
- Évitez les choses suivantes quand l'appareil est connecté à un ordinateur par USB et lors de d'un enregistrement audio parce que cela peut causer un mauvais fonctionnement de l'ordinateur. Quittez toujours le logiciel d'enregistrement de l'ordinateur avant de réaliser ce qui suit.
 - Débrancher le câble USB
 - Mettez hors tension cet appareil.

En cas de problème avec l'appareil, prenez le temps de lire ces pages et de voir si vous pouvez résoudre le problème tout seul avant de faire appel à votre revendeur ou au centre d'assistance TEAC. Par ailleurs, cette unité n'est peut-être pas la cause du problème. Vérifiez que les appareils qui lui sont connectés sont bien employés.

Généralités

Pas d'alimentation

- ➔ Vérifiez que l'unité est bien branchée à la source d'alimentation secteur. Assurez-vous que la source d'alimentation n'est pas une prise commutée et, si c'est le cas, qu'elle est en service. Contrôlez que la prise délivre bien du courant en y branchant un autre appareil électrique, une lampe ou un ventilateur par exemple.

La télécommande ne fonctionne pas

- ➔ Appuyez sur la touche POWER de l'appareil pour le mettre sous tension.
- ➔ Si les piles sont usées, changez-les.
- ➔ Utilisez la télécommande à portée de fonctionnement (5 m) et pointez-la vers le capteur de télécommande en face avant de l'unité.
- ➔ Assurez-vous qu'il n'y a pas d'obstacle entre la télécommande et l'unité.
- ➔ S'il y a un éclairage fluorescent près de l'unité, éteignez-le.

D'autres appareils à télécommande ne fonctionnent pas bien

- ➔ Notez que d'autres appareils à télécommande peuvent mal fonctionner en raison d'un "débordement" de lumière infrarouge quand vous utilisez la télécommande de cette unité à proximité. Si c'est le cas, utilisez les touches de commande de cet appareil au lieu de celles de la télécommande pour commander l'AD-RW900.

Les touches ne fonctionnent pas correctement.

- ➔ Si une autre opération est toujours en cours, attendez un moment et réessayez.

Il n'y a pas de son ou seul un son de très faible niveau se fait entendre.

- ➔ Vérifiez le branchement à l'amplificateur.
- ➔ Vérifiez que les enceintes et autres éléments audio sont correctement raccordés.
- ➔ Vérifiez que chacun des éléments raccordés fonctionne correctement.
- ➔ Il peut y avoir un court-circuit ⊕/⊖ dans un câble d'enceinte. Vérifiez les câbles d'enceinte.
- ➔ Sélectionnez la source d'entrée correcte avec la touche SOURCE.

Un ronflement ou bruit sévère se fait entendre

- ➔ Placez l'unité aussi loin que possible d'un téléviseur.
- ➔ N'attachez pas ensemble les câbles audio avec les câbles d'enceinte ou le cordon d'alimentation.

Enregistreur de CD

Pas de lecture

- ➔ Chargez un disque avec sa face sérigraphiée vers le haut.
- ➔ Si le disque est sale, nettoyez sa surface. S'il est rayé ou si une substance collante se trouve à sa surface, ne le lisez pas tant que vous n'avez pas corrigé l'état du disque. En aucun cas vous ne devez utiliser d'étiquettes ni de dispositifs "d'amélioration de disque" qui reposent au-dessus d'un disque ou l'enveloppent.
- ➔ Si c'est un disque vierge qui a été chargé, remplacez-le par un disque enregistré.

- ➔ Selon le disque et d'autres facteurs, la lecture de certains CD-R/RW peut ne pas être possible. Réessayez avec un autre disque.
- ➔ Vous ne pouvez pas faire lire de CD-R/RW non finalisé. Finalisez un tel disque dans un enregistreur de CD et réessayez.
- ➔ Si de la condensation d'humidité s'est produite dans l'appareil, laissez l'appareil pendant une ou deux heures sous tension.

Le son saute

- ➔ Placez l'unité sur une surface stable pour éviter les vibrations et les chocs.
- ➔ Si le disque est sale, nettoyez sa surface.
- ➔ N'utilisez pas de disques rayés, endommagés ou gondolés.

L'enregistrement n'est pas possible

- ➔ Un disque réservé à la lecture ou déjà finalisé a été chargé. Utilisez un disque enregistrable.
- ➔ Le niveau d'enregistrement est trop bas. Réglez le niveau d'enregistrement.
- ➔ Le temps d'enregistrement restant sur le CD-R n'est pas suffisant. Utilisez un autre disque.
- ➔ Si le temps d'enregistrement restant sur un CD-RW n'est pas suffisant, effacez les dernières pistes ou changez de disque.
- ➔ L'enregistrement automatique ne démarre pas si le son entrant est plus faible que le niveau seuil de changement de piste (auto track).

Les numéros et durées des pistes diffèrent de ceux des pistes d'origine.

- ➔ L'unité reconnaît le début d'une piste en détectant la montée du niveau sonore. Une partie silencieuse peut ne pas se voir assigner de numéro de piste.

Enregistreur à cassette

Le compartiment de la cassette ne se ferme pas

- ➔ La cassette n'est pas correctement installée. Réinsérez-la.



La qualité sonore est médiocre

- ➔ Nettoyez les têtes (page 54).
- ➔ Si une tête est magnétisée, démagnétisez-la avec un démagnétiseur de tête.
- ➔ Vérifiez que le commutateur Dolby NR est bien réglé sur la même position que lorsque l'enregistrement a été fait.

La vitesse de lecture semble un peu élevée ou faible

- ➔ Vérifiez le réglage de la commande de hauteur (page 78).

L'auto-reverse ne fonctionne pas

- ➔ Réglez le sélecteur REV MODE sur  ou .
- ➔ Si le sélecteur REV MODE est sur , lancez la lecture depuis la face de cassette visible ("face A").

Impossible d'enregistrer

- ➔ Si les languettes de prévention contre l'effacement sur le dessus de la cassette ont été cassées, recouvrez leur orifice à l'aide de ruban adhésif.
- ➔ Vérifiez le réglage du niveau d'enregistrement (page 91).

Dépannage (2)

USB

Aucun son même quand on appuie sur la touche Lecture/Pause (▶/II) de l'USB

- Vérifiez qu'il y a des fichiers MP3 sur le lecteur flash USB.
- Les fichiers ayant un format autre que MP3 (par ex. fichier MPEG 1 LAYER 2) et WMA ne peuvent pas être lus.

Impossible d'enregistrer

- Vérifiez que le lecteur flash USB a suffisamment d'espace libre.
- Vérifiez que le lecteur flash USB n'est pas verrouillé.
- Si vous enregistrez depuis une source analogique, vérifiez le réglage des niveaux d'enregistrement (page 88).

Fichiers MP3/WMA

Des caractères inconnus s'affichent à l'écran.

- Cette unité ne peut pas correctement afficher les symboles ni les caractères à double octet (tels que les caractères japonais et chinois). Les noms des fichiers MP3 ne doivent comporter que des caractères alphanumériques pour bien s'afficher.

Fichiers MP3

"Title No" (informations sur le titre non disponibles), "Artist No" (informations sur l'artiste non disponibles) ou "Album No" (informations sur l'album non disponibles) apparaît sur l'affichage.

- Il n'y a pas d'informations dans les balises ID3 du fichier musical. Éditez le titre, le nom d'artiste et/ou les informations d'album concernant le morceau sur un ordinateur à l'aide d'une application adéquate.

Comme cet appareil utilise un microcontrôleur, un bruit extérieur ou une autre interférence peut causer un mauvais fonctionnement de cet appareil. Si cela se produit, mettez l'appareil hors tension, attendez environ une minute et remettez l'appareil sous tension.

Ordre de lecture MP3

Les fichiers MP3 sur un CD ou un lecteur flash USB peuvent être stockés dans des dossiers de la même façon que les fichiers sont traités sur un ordinateur. De plus, plusieurs dossiers peuvent être contenus dans un autre dossier.

Voici un exemple de structure de fichiers et de dossiers d'un disque MP3 ou d'un lecteur flash USB, montrant l'ordre des dossiers (001 "ROOT" à 005) et l'ordre de lecture des fichiers (1 à 9).

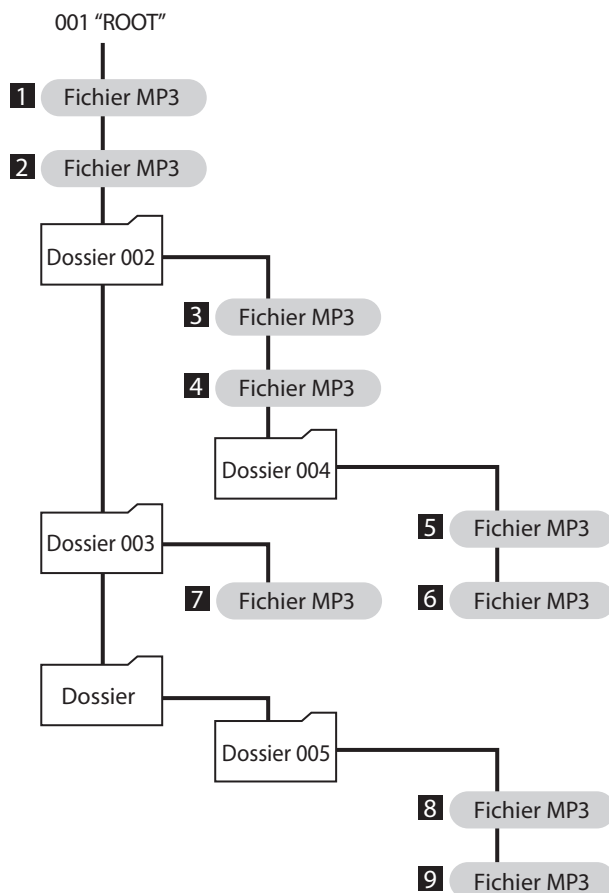

Caractéristiques techniques

Enregistreur de CD

Capteur	laser à semi-conducteur, 3 faisceaux
Support d'enregistrement	CD-R/CD-RW pour la musique
Fréquence d'échantillonnage d'enregistrement	44,1 kHz
Réponse en fréquence	20 Hz–20 kHz (en lecture : $\pm 1,5$ dB, en enregistrement/lecture : $\pm 2,0$ dB)
Rapport signal/bruit	.90 dB ou plus (en lecture) 90 dB ou plus (en enregistrement/lecture numérique) 80 dB ou plus (en enregistrement/lecture analogique)
Plage dynamique	.86 dB ou plus (en lecture) 86 dB ou plus (en enregistrement/lecture numérique) 78 dB ou plus (en enregistrement/lecture analogique)
Distorsion harmonique totale	0,05% ou moins (en lecture) 0,05% ou moins (en enregistrement/lecture)
Sortie analogique	2,0 V (RCA)

Platine cassette

Système de pistes	.4 pistes, stéréo 2 canaux
Structure des têtes	tête d'enregistrement/lecture $\times 1$ (réversible) tête d'effacement $\times 1$
Type de bande	cassette C-60
Vitesse de défilement	.4,76 cm/s
Moteur	servo moteur CC $\times 1$
Commande de hauteur	environ ± 10 % (lecture seulement)
Pleurage et scintillement	.0,25% (W RMS)
Réponse en fréquence (globale)	chrome : 50 – 12 000 Hz, ± 3 dB normal : 50 – 12 000 Hz, ± 3 dB
Rapport signal/bruit (global)	.59 dB (sans Dolby NR, DHT 3 % pondérée) 69 dB (avec Dolby NR, 5 kHz ou plus)
Durée de rembobinage	environ 150 s (C-60)
Entrée ligne (RCA)	.0,46 V (impédance d'entrée 20 k Ω ou plus)
Sortie ligne (RCA)	.0,46 V (impédance de charge 50 k Ω ou plus)
Sortie casque	10 mW/32 Ω

Entrée PHONO

Sensibilité d'entrée	2,5 mV, 47 k Ω
----------------------	-----------------------

Entrée audio numérique

Fréquence d'échantillonnage d'entrée	32, 44,1, 48 kHz
--------------------------------------	------------------

USB

Prise USB (type A)	
MP3 compatible	
Norme prise en charge	MPEG-1/2 Audio Layer-3
Extension de nom de fichier	“.mp3”
Fréquence d'échantillonnage	32, 44,1, 48 kHz
Débit binaire	.8–320 kb/s
Nombre maximal de dossiers	.255
Nombre maximal de fichiers	.999
WMA compatible	
Standard pris en charge	Standard Windows Media Audio (Non compatible DRM)
Extension du nom de fichier	“.wma”
Format d'enregistrement (MP3)	
Débit binaire d'enregistrement	128 kb/s
Fréquence d'échantillonnage	44,1 kHz
Prise USB (type B)	$\times 1$

Générales

Alimentation électrique	230 V CA à 50 Hz (Modèle pour l'Europe/Royaume-Uni) 120 V/230 V CA, 50-60 Hz (Modèle d'exportation général)
Consommation électrique	.28 W
Dimensions (L x H x P)	.435 x 145 x 288 mm (hors tout)
Poids	.5,6 kg
Température de fonctionnement	.+5° C à –35° C
Hygrométrie de fonctionnement	.5 %–85% (sans condensation)
Température de stockage	.–20° C à +55° C

Accessoires fournis

Télécommande (RC-1283)	$\times 1$
Piles pour télécommande (AAA)	$\times 2$
Câble audio RCA	$\times 2$
Mode d'emploi (ce document)	$\times 1$
Carte de garantie	$\times 1$

- Caractéristiques techniques et aspect sont sujettes à changements sans préavis dans le but d'améliorer le produit.
- Les illustrations de ce mode d'emploi peuvent différer par certains aspects du modèle réel.

- No exponga este aparato a salpicaduras ni goteras.
- No coloque objetos que contengan líquidos, como por ejemplo vasos, sobre el aparato.
- No instale este aparato en lugares cerrados tales como estanterías o similares.
- Este aparato libera corriente nominal no válida para el funcionamiento a través de la toma de corriente, aún cuando el interruptor de encendido y activación (POWER o STANDBY/ON) no esté en la posición de encendido (ON).
- Este aparato debe situarse lo suficientemente cerca de una toma de electricidad como para poder alcanzar fácilmente el cable de corriente en cualquier momento.
- El enchufe que se conecta a la red es el dispositivo de desconexión, por lo que deberá permanecer siempre en perfecto estado de uso.
- Los productos con construcción de Clase I están equipados con un cable de alimentación que tiene una clavija de enchufe con protección de tierra (3 puntas) . El cable de estos productos deberá conectarse a una toma de corriente que tenga conexión de protección de tierra.
- Si el producto utiliza pilas (esto incluye las pilas instaladas y los "packs" de pilas), se evitará su exposición directa al sol, al fuego o a cualquier otra fuente de calor excesivo.
- PRECAUCIÓN con los productos que emplean baterías de litio reemplazables: existe peligro de explosión si la batería se reemplaza por otra de tipo incorrecto. Reemplácela sólo por otra igual o de tipo equivalente.
- Deberá llevar cuidado si utiliza auriculares con este producto, ya que una excesiva presión sonora (volumen) procedente de los mismos puede causar pérdidas de audición.

Para consumidores europeos

Deshacerse de aparatos eléctricos y electrónicos

- Todos los aparatos eléctricos y electrónicos deben ser eliminados separados del resto de basura común y únicamente en los "puntos limpios" o bajo los procedimientos especificados por el gobierno o autoridades municipales locales.
- Con la eliminación correcta de los equipos eléctricos y electrónicos estará ayudando a conservar recursos muy valiosos y a evitar los posibles efectos negativos en la salud humana y en el medio ambiente.
- La eliminación incorrecta de los equipos eléctricos y electrónicos puede producir efectos muy dañinos en el medio ambiente y en la salud humana a causa de las sustancias peligrosas que pueden encontrarse en estos equipos.
- El símbolo de Eliminación de Aparatos Eléctricos y Electrónicos (WEEE en inglés), identificado por un cubo de basura tachado, indica que los equipos eléctricos y electrónicos deben ser eliminados de forma totalmente independiente con respecto a la basura doméstica. 
- Existen sistemas para la eliminación y recogida de este tipo de aparatos a disposición del usuario final. Si necesita más información acerca de la forma de deshacerse de aparatos eléctricos y electrónicos antiguos, póngase en contacto con su Ayuntamiento, con la correspondiente empresa del servicio de recogida de residuos o con el comercio en el que adquirió ese aparato.

Deshacerse de pilas y/o acumuladores

- Las pilas y/o acumuladores gastados deben ser eliminados separados del resto de basura común y únicamente en los "puntos de recogida" o bajo los procedimientos especificados por el gobierno o autoridades municipales locales.
- Con la eliminación correcta de las pilas y/o acumuladores gastados estará ayudando a conservar recursos muy valiosos y a evitar los posibles efectos negativos en la salud humana y en el medio ambiente.
- La eliminación incorrecta de las pilas y/o acumuladores gastados puede producir efectos muy dañinos en el medio ambiente y en la salud humana con motivo de las sustancias peligrosas que pueden encontrarse en estos equipos.
- El símbolo WEEE, identificado por un cubo de basura tachado, indica que las pilas y/o acumuladores gastados deben ser eliminados de forma totalmente independiente con respecto a la basura doméstica. 
Pb, Hg, Cd
- Si una pila o un acumulador contienen más cantidad de los valores especificados de plomo (Pb), mercurio (Hg), y/o cadmio (Cd) según está definido en la Directiva relativa a las pilas (2006/66/EC), entonces los símbolos químicos correspondientes a estos elementos estarán indicados debajo del símbolo WEEE.
- Existen sistemas para la eliminación y recogida a disposición del usuario final. Si necesita más información acerca de la forma de eliminar pilas y/o acumuladores gastados, póngase en contacto con su Ayuntamiento, con la correspondiente empresa del servicio de recogida de residuos o con el comercio donde se adquirieron.

Gracias por elegir este producto TEAC. Lea este manual con atención para obtener el mejor rendimiento de esta unidad.

Qué puede hacer con esta unidad.....	101
Antes de su utilización.....	102
Discos.....	103
Dispositivos flash USB.....	104
Archivos MP3.....	105
Cintas de cassette.....	105
Conexiones.....	106
Identificación de las partes (unidad principal).....	108
Identificación de las partes (mando a distancia).....	110
Mando a distancia.....	111
Pantalla.....	112
Funcionamiento básico.....	114
Escuchar un CD.....	116
Escuchar archivos de un dispositivo flash USB (MP3/WMA).....	118
Reproducción aleatoria.....	120
Reproducción repetida.....	120
Reproducción programada.....	121
Escuchar una cinta de cassette.....	124
Acerca de la grabación.....	126
Antes de la grabación.....	127
Grabar en un CD.....	127
Grabación sincronizada en un CD.....	130
Finalización.....	132
Desfinalización (CD-RW solamente).....	133
Borrar pistas de un disco (CD-RW solamente).....	134
Grabar en un dispositivo flash USB.....	135
Borrar archivos de un dispositivo flash USB.....	138
Grabar en una cinta de cassette.....	138
Reproducción y grabación controladas por temporizador.....	141
Grabar en un ordenador.....	144
Solución de posibles fallos.....	145
Orden de reproducción MP3.....	146
Especificaciones.....	147

Reproducción

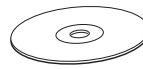

CD/CD-R/CD-RW
(CD de audio/disco MP3)

➔ "Escuchar un CD" en las páginas 116-117

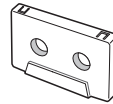

Cinta de cassette

➔ "Escuchar una cinta de cassette" en las páginas 124-126



Archivos MP3/WMA de un dispositivo flash USB

➔ "Escuchar archivos de un dispositivo flash USB (MP3/WMA)" en las páginas 118-119

Grabación

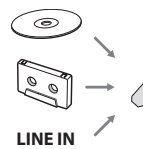

Grabar en un dispositivo flash USB desde un CD, una cinta de cassette o un dispositivo externo conectado a esta unidad

➔ "Grabar en un dispositivo flash USB" en las páginas 135-137

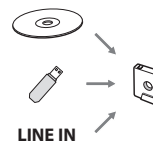

Grabar en una cinta de cassette desde un CD, un dispositivo flash USB o un dispositivo externo conectado a esta unidad

➔ "Grabar en una cinta de cassette" en las páginas 138-140

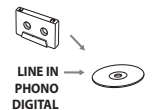

Grabar en un CD desde una cinta de cassette o desde un dispositivo externo conectado a esta unidad

➔ "Grabar en un CD" en las páginas 127-130



Grabar en un ordenador desde un CD, una cinta de cassette, un dispositivo flash USB o un dispositivo externo conectado a esta unidad

➔ "Grabar en un ordenador" en la página 144

Funcionamiento con temporizador

Se necesita un temporizador comprado aparte

"Reproducción controlada por temporizador"

➔ página 141



"Grabación controlada por temporizador"

➔ páginas 142-143



Qué hay en la caja

Confirme que están incluidos todos los accesorios de serie.

Mando a distancia (RC-1283) x 1

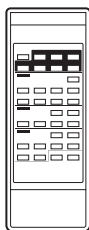

Pilas (AAA) para el mando a distancia x 2



Cable estéreo RCA x 2

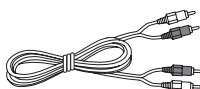

Manual del usuario (este documento) x 1

- Conserve este manual en un lugar seguro para futuras consultas.

Tarjeta de garantía x 1

⚠ PRECAUCIÓN

- No mueva la unidad durante la reproducción de un CD. Durante la reproducción de un CD, el disco gira a alta velocidad. No mueva ni levante la unidad durante la reproducción. Si lo hace podría dañar el disco o la unidad.
- El voltaje suministrado a la unidad debe ser coincidente con el voltaje que figura impreso en el panel posterior. Si tiene dudas al respecto, consulte a un electricista.
- No abra la carcasa ya que podría dañar los circuitos o provocar una descarga eléctrica. Si entrase un objeto extraño en la unidad, póngase en contacto con su distribuidor o servicio técnico autorizado.
- Cuando desenchufe el cable de corriente de la toma de electricidad, tire siempre directamente del enchufe, nunca tire del cable.
- Quite siempre el disco antes de mover o cambiar de sitio esta unidad. Si mueve la unidad con un disco en su interior podría originar anomalías de funcionamiento.

Emplazamiento de la unidad

- Elija con cuidado el emplazamiento para la instalación de la unidad. Evite colocarla donde le dé la luz solar directa o cerca de una fuente de calor. Evite también lugares sujetos a vibraciones y a polvo, calor, frío o humedad excesivos.
- Como la unidad puede calentarse durante el funcionamiento, deje siempre suficiente espacio a su alrededor para la ventilación.
- No sitúe la unidad sobre un amplificador o receptor ni sobre cualquier otro aparato que genere calor.

- Cuando la unidad está encendida, al encender una televisión cercana pueden aparecer líneas en la pantalla de la televisión, dependiendo de la frecuencia de la emisión de televisión. Esto no significa un mal funcionamiento de la unidad ni de la televisión. Si se ven tales líneas, aleje lo más posible esta unidad del aparato de televisión.

Advertencia sobre la condensación

Cuando la unidad se traslada de un sitio frío a otro cálido, o si se usa después de un cambio brusco de temperatura, existe peligro de condensación; el vapor del aire podría condensarse en los mecanismos internos, imposibilitando el funcionamiento correcto. Para evitarlo, o si esto ocurre, deje la unidad encendida durante una o dos horas. Después la unidad se estabilizará a la temperatura ambiente del entorno.

Mantenimiento

Si la superficie de esta unidad se ensucia, límpiela con un paño suave o use jabón líquido suave diluido. Deje secar completamente la superficie de la unidad antes de usarla.

⚠ Por seguridad, desconecte el cable de corriente de la toma eléctrica antes de proceder a la limpieza.

- Nunca aplique ni rocíe líquidos directamente sobre esta unidad.
- No use disolvente o alcohol, ya que pueden dañar la superficie de la unidad.

Limpieza y desmagnetización de una pletina de cassette

Limpieza

Un cabezal sucio puede causar que el sonido tenga poca calidad o que se produzcan saltos en la audición. La suciedad en el rodillo de arrastre de la cinta puede trasladarse a la propia cinta. Limpie el cabezal, el rodillo de arrastre y el cabestrante con un bastoncillo de algodón humedecido con una solución limpiadora de las que hay disponibles en el mercado cada diez horas de uso aproximadamente.

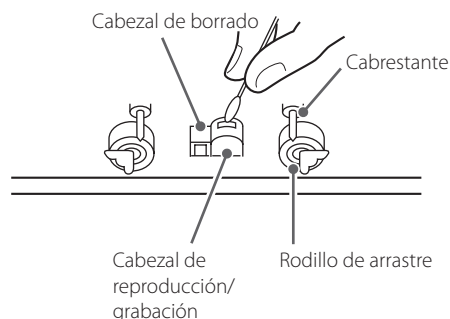

Desmagnetización

Cuando el cabezal está magnetizado, se incrementa el ruido y se dificulta la transmisión de las notas y sonidos agudos. Si ocurren estos problemas, desmagnetice el cabezal usando un borrador de cabezales de los que hay disponibles en el mercado.

- No coloque una cinta de cassette en el receptáculo para la cinta de la unidad hasta que la solución limpiadora aplicada al cabezal se haya secado totalmente.

Discos que se pueden reproducir en esta unidad

Los CDs (12 cm y 8 cm) que lleven el logo "COMPACT disc DIGITAL AUDIO" se pueden reproducir en esta unidad.



- El logo debe estar en la etiqueta o en la caja del CD.

Esta unidad puede reproducir discos CD-R y CD-RW que hayan sido correctamente grabados en formato CD Audio y finalizados, así como discos CD-R y CD-RW finalizados que contengan archivos MP3 o WMA.

Esta unidad puede reproducir estos tipos de discos sin adaptador. No puede leer ningún otro tipo de discos.

⚠ La reproducción de cualquier otro tipo de disco puede causar ruido a alto volumen y dañar los altavoces y los oídos. Nunca intente reproducir ningún otro tipo de discos.

- Dependiendo de la calidad del disco y/o de la condición de la grabación, algunos discos pueden no ser reproducibles.
- Esta unidad no puede leer ni reproducir los siguientes tipos de discos: Video CDs, CD-ROMs, Super Audio CDs, DVDs de vídeo, DVDs de audio y DVD-ROMs.
- Esta unidad no puede leer ni reproducir Super Audio CDs.
- DVDs de audio y vídeo, DVD-ROMs y otros tipos de DVDs no pueden ni leerse ni reproducirse en esta unidad.

⚠ PRECAUCIÓN

Si pone un DVD o DVD-ROM de audio o vídeo u otro tipo de DVD en la bandeja de disco, la unidad intentará leerlo y girará a alta velocidad. Si accidentalmente introduce uno de estos discos, espere hasta que la unidad detenga la rotación antes de expulsarlo para evitar posibles daños al disco. No intente quitar el disco cuando en la pantalla aparezca "READING" (leyendo).

- Los discos protegidos contra copia, y otros discos que no cumplan los estándares de los CDs pueden no reproducirse correctamente en este reproductor. Si utiliza dichos discos en esta unidad, TEAC Corporation y sus subsidiarias no se responsabilizan de las consecuencias ni garantizan la calidad de reproducción. Si experimenta problemas con tales discos no estandarizados, deberá ponerse en contacto con el fabricante del disco.

Por favor, utilice discos CD, CD-R y CD-RW que lleven la indicación "DIGITAL AUDIO".



- Dependiendo de la calidad del disco y/o de las condiciones de la grabación, algunos discos CD-R o CD-RW pueden no ser reproducibles.

Acerca de los discos CD-R/CD-RW

Esta unidad puede reproducir discos CD-R y CD-RW que hayan sido grabados en formato de CD Audio (CD-DA), y en formato MP3 o WMA.

- Los discos creados por una grabadora de CD deben ser finalizados antes de usarlos con esta unidad.
- Dependiendo de la calidad y de las condiciones de grabación del disco, la reproducción de algunos discos podría no ser posible. Por favor, consulte el manual del dispositivo usado para crear el disco.
- Si no está seguro del manejo de un disco CD-R o CD-RW, por favor contacte directamente con el vendedor del disco.

PRECAUCIÓN

- No reproduzca ningún disco arqueado, deformado o dañado. Reproducir tales discos puede causar daños irreparables a los mecanismos de reproducción.
- Aunque los discos CD-R y CD-RW imprimibles que utilicen tecnologías de impresión modernas normalmente no presentan problemas, los sistemas antiguos que utilizan adhesivos para pegar etiquetas de papel o similar a la superficie del disco no son recomendables.
- No pegue papeles ni hojas protectoras en los discos ni utilice sprays con recubrimientos protectores.
- Nunca utilice un estabilizador. El uso de estabilizadores de CD de los disponibles en el mercado dañará los mecanismos de esta unidad y hará que funcionen mal.
- No utilice discos de formas irregulares (octagonales, con forma de corazón, del tamaño de una tarjeta de visita, etc.). Los CDs con estas formas podrían dañar la unidad.

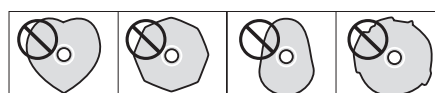

Discos (2)

Precauciones de manejo

- Coloque siempre el disco en la bandeja de disco con el lado de la etiqueta hacia arriba. En los discos compactos, solamente una cara se puede reproducir o usar para grabar.
- No toque la cara que contiene los datos de señal (la cara que no está etiquetada).
La huellas de los dedos, aceites y otras sustancias pueden causar errores durante la reproducción.
- Para sacar un disco de su caja, presione hacia abajo en el centro de la caja y levante el disco tirando hacia afuera, sujetándolo con cuidado por los bordes.

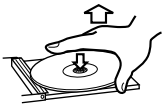

Cómo quitar un disco



Cómo sujetar un disco

Precauciones de almacenamiento

- Los discos deben guardarse en su caja después de usarlos, para evitar polvo y arañazos que pueden provocar que el lector láser "salte".
- No exponga los discos directamente a la luz del sol, ni a altas temperaturas ni a humedad durante mucho tiempo. La exposición durante tiempo a altas temperaturas deformará los discos.
- Los discos CD-R y CD-RW son más sensibles a los efectos del calor y de los rayos ultravioleta que los CDs ordinarios. Es importante que no se guarden en ningún sitio donde les pueda dar directamente la luz solar. También deben estar alejados de fuentes de calor como radiadores o aparatos eléctricos que generen calor.
- Para limpiar la cara que contiene los datos de señal, hágalo pasando un paño suave seco desde el centro hacia los bordes. La suciedad en los discos puede disminuir la calidad de sonido, por lo que deberá limpiarlos y guardarlos siempre para mantenerlos en óptimas condiciones.

Mantenimiento

- Si un disco se ensucia, limpie la superficie radialmente desde el agujero central hacia los bordes con un paño suave y seco.



- Nunca limpie los discos usando sustancias químicas como sprays o antiestáticos para vinilos, ni fluidos, ni disolvente. Tales sustancias químicas dañarán sin remedio la superficie plástica del disco.

Si tiene dudas sobre el cuidado o manejo de un disco CD-R o CD-RW, consulte las precauciones suministradas con el disco o contacte con su fabricante.

Dispositivos flash USB

⚠ PRECAUCIÓN

Nunca apague la unidad ni desconecte un dispositivo flash USB cuando se esté accediendo a él, por ejemplo durante la escritura, reproducción, grabación o borrado de archivos. Si lo hace puede dañar el AD-RW900 y el dispositivo flash USB conectado.

Compatibilidad

- Sólo se pueden usar dispositivos flash USB. Sin embargo, algunos dispositivos flash USB no son compatibles con el AD-RW900.
- Algunos reproductores de dispositivos flash que se cargan desde un terminal USB no se pueden usar para reproducir.
- No se pueden utilizar discos duros, unidades de CD/DVD, ni otros dispositivos que se conectan vía USB.
- Esta unidad no puede copiar ni mover archivos.
- Formatos reproducibles: FAT12, FAT16, FAT32
- Los formatos NTFS, HFS y HFS+ no se pueden utilizar.
- Número máximo de carpetas reproducibles: 255
- Número máximo de archivos reproducibles/grabables: 999
- Dependiendo de las condiciones de un dispositivo flash USB concreto, esta unidad podría no reproducir los archivos en él contenidos o podrían producirse saltos en la reproducción.

Grabación

Esta unidad puede grabar sonido desde CDs, cintas de cassette y dispositivos externos conectados, incluyendo sintonizadores, en dispositivos flash USB en formato MP3. Ver páginas 135-137 para más detalles.

Archivos MP3

Esta unidad puede reproducir archivos MP3 que estén en discos CD-R/CD-RW y en dispositivos flash USB externos.

- Esta unidad puede reproducir archivos MP3 mono y estéreo que estén en formato MPEG-1 Audio Capa 3, con una frecuencia de muestreo de 16-48 kHz y una velocidad de bits de 320 kbps o menor.
- Esta unidad no es compatible con discos que hayan sido grabados usando sesiones múltiples. Solamente se puede reproducir la primera sesión.
- Ver página 135 para más información sobre el formato de archivo grabado en dispositivos flash USB utilizando esta unidad.

Información en pantalla del archivo

La pantalla de esta unidad solamente puede mostrar letras y números de byte único.

- Si la información del archivo usa caracteres japoneses, chinos u otros de doble byte, la reproducción es posible pero el nombre no se mostrará correctamente. En tales casos, en la pantalla aparecerá "****".

Precauciones al preparar archivos MP3 utilizando un ordenador u otro dispositivo

- Incluya siempre la extensión en el nombre del archivo. Esta unidad reconoce los archivos MP3 por sus extensiones de archivo ".mp3".
- Cierre siempre la sesión (complete la creación del disco). Esta unidad no puede reproducir discos en los que la sesión no haya sido cerrada.
- Lea atentamente el manual del software que esté utilizando cuando cree un disco MP3.

Archivos que son irreproducibles o sólo parcialmente reproducibles

- Los archivos sin extensiones no se pueden reproducir. Los archivos que no están en formato MP3 no se pueden reproducir ni siquiera aunque tengan la extensión de archivo ".mp3".
- Los archivos con velocidad de bits variable pueden no reproducirse correctamente.
- Si el soporte tiene más de 999 archivos o 999 carpetas, esta unidad no puede reproducir ningún archivo de ninguna carpeta que sean el/la número 1.000 o posterior.
- Dependiendo de las condiciones del disco, esta unidad podría no ser capaz de reproducir un disco determinado o producirse saltos en la reproducción.

Cintas de cassette (1)

Tipos de cintas

Hay varios tipos de cintas de cassette.

Cintas de cassette que pueden ser reproducidas en esta unidad

Normal (tipo I) Cromo (tipo II) Metal (tipo IV)

Cintas de cassette que pueden ser grabadas en esta unidad

Normal (tipo I) Cromo (tipo II)

PRECAUCIÓN

- No abra los cassettes ni tire de la cinta hacia afuera.
- No toque la cinta.

Precauciones de almacenamiento

- Mantenga las cintas de cassette alejadas de imanes u objetos magnetizados ya que pueden causar ruido o borrar contenidos grabados.
- No deje las cintas de cassette en sitios sucios.
- No almacene las cintas de cassette en lugares con altas temperaturas o humedad.

Tipos de cintas de cassette que deben evitarse

Los siguientes tipos de cintas de cassette podrían hacer que la unidad no funcionase normalmente. La cinta de tales cassettes pueden enredarse dentro de la unidad y causar problemas inesperados.

Cintas de cassette deformadas

Los cassettes que estén deformados, que tengan una cinta que no corra bien o que produzcan un ruido anormal durante el avance rápido o el rebobinado.

Cintas de larga duración

Las cintas que permiten grabar durante 90 minutos o más algunas veces se enredan en el cabezante porque son extremadamente finas y se dilatan fácilmente. Evite usarlas siempre que sea posible.

Holgura en las cintas

Una cinta floja o con holgura (falta de tensión) puede engancharse en el cabezante o en otras partes.

Elimine la falta de tensión usando un lápiz o una herramienta similar antes de usar la cinta.

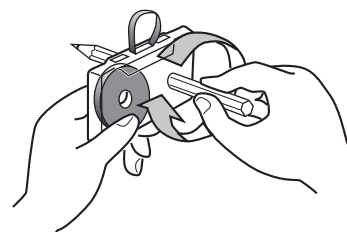

Cintas de cassette (2)

Función de detección automática del tipo de cinta

Esta pletina de cassette puede detectar qué tipo de cinta se está usando basándose en los agujeros de detección de la carcasa del cassette. Asegúrese de usar cassettes con agujeros de detección.

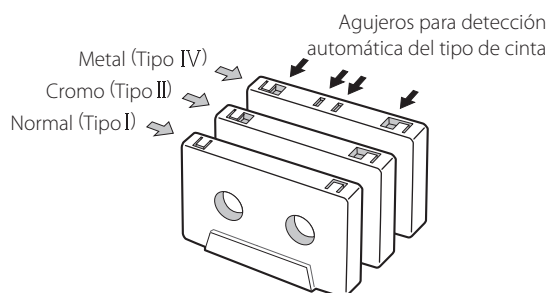

Lengüetas para prevenir borrados accidentales

Las lengüetas de la parte superior de la carcasa del cassette permiten evitar que grabaciones importantes puedan ser borradas por error. Hay dos lengüetas en cada carcasa de cassette (una para la "cara A" y otra para la "cara B")

Una vez que estas lengüetas se han quitado usando un destornillador o herramienta similar, no hay posibilidad de que la función de grabación se active por accidente.

Lengüeta de prevención de borrado accidental para la "Cara A"

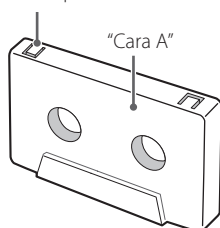

- Para grabar en un cassette que tenga las lengüetas quitadas, cubra el agujero usando un trocito de cinta adhesiva. Lleve cuidado de no bloquear los agujeros de detección del tipo de cinta.

Dolby NR (reducción de ruido)

El Dolby NR está diseñado para reducir el siseo de la cinta, ruido que se introduce durante los procesos de grabación y reproducción. Esta pletina de cassette está equipada con reducción de ruido Dolby tipo B.

Utilice el interruptor DOLBY NR para activar/desactivar el Dolby NR.

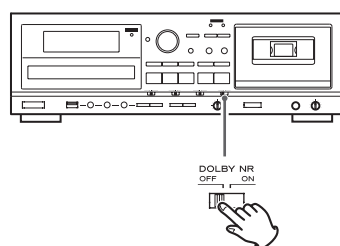

- El sistema Dolby NR afecta tanto a la calidad de grabación como de reproducción. Para reproducir, asegúrese de poner el interruptor DOLBY NR en la misma posición usada cuando se hizo la grabación.

Conexiones

Selección de voltaje

(Solo modelos de exportación general/Norteamérica)

⚠ Asegúrese de desenchufar el cable de corriente de la toma de electricidad antes de cambiar la posición del selector de voltaje.

1. Localice el selector de voltaje (VOLTAGE SELECTOR) en el panel posterior.

2. Usando un destornillador plano, póngalo en la posición adecuada (230 V o 120 V) que corresponda al suministro eléctrico del lugar donde se encuentre.

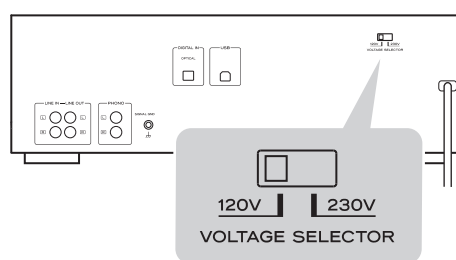

EN NORTEAMÉRICA ÚSELO SOLO CON CORRIENTE DE 120 V.

Observaciones al encender o apagar:

Cuando haya un amplificador conectado al AD-RW00, encienda el AD-RW900 y el amplificador en el siguiente orden.

Al encender

1. AD-RW900
2. Amplificador

Al apagar

1. Amplificador
2. AD-RW900

AD-RW900 (panel posterior)

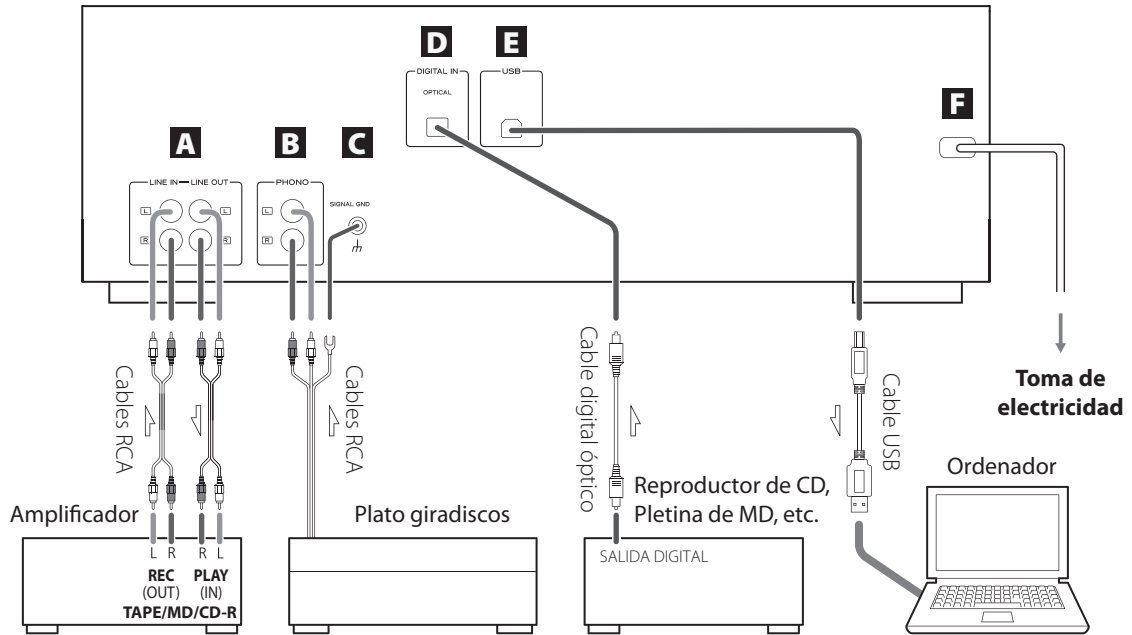

⚠ Después de haber completado todas las conexiones, conecte el cable de corriente a la toma de electricidad.

- Lea las instrucciones de cada aparato que vaya a utilizar con esta unidad.
- Asegúrese de conectar bien todos los conectores. Para evitar ruido y zumbidos, no agrupe los cables de las conexiones.

A Terminales LINE IN/OUT (entrada/salida de línea)

Estos terminales transmiten una señal de audio analógica de 2 canales. Conecte los componentes usando los cables RCA incluidos.

Asegúrese de conectar:

- Conector blanco → Terminal blanco (L: canal izquierdo)
- Conector rojo → Terminal rojo (R: canal derecho)

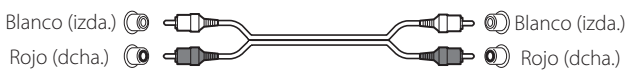

B Terminales PHONO (plato giradiscos)

Conecte los cables RCA del giradiscos a los terminales PHONO.

Asegúrese de conectar:

- Conector blanco → Terminal blanco (L: canal izquierdo)
- Conector rojo → Terminal rojo (R: canal derecho)

- Se pueden usar cápsulas de imán móvil (MM) con esta unidad.

C SIGNAL GND (conexión de tierra de la señal)

Conecte el cable de tierra del plato giradiscos a este terminal.

- Ésta no es una toma de tierra eléctrica de seguridad.
- Si el cable de tierra del plato giradiscos no está conectado a este terminal, se pueden escuchar ruidos o zumbido.

D Terminal DIGITAL IN (entrada digital)

Para grabar señales de audio digital, conecte este terminal al terminal de salida de audio digital de un dispositivo digital, como por ejemplo un reproductor de CD, con un cable digital óptico de los disponibles en establecimientos comerciales.

Si la frecuencia de muestreo de la señal digital de entrada se cambia mientras hay un cable digital óptico conectado, podría no ser reconocida correctamente ("OPTICAL UNLOCK" -"desacople óptico"- aparecerá en la pantalla).

Si esto ocurre, desconecte el cable digital óptico del conector una vez y vuelva a conectarlo después de cambiar la frecuencia.

Alternativamente, después de cambiar la frecuencia, puede apagar la unidad una vez y volver a encenderla de nuevo.

- Cuando la frecuencia de muestreo de la señal digital entrante es 48 kHz, algunos de los valores de las especificaciones de audio pueden diferir.

E Puerto USB (tipo B)

Conecte este terminal al puerto USB de un ordenador para convertir el sonido procedente de esta unidad en una señal digital y enviarla al ordenador.

F Cable de corriente

Después de haber terminado todas las conexiones, enchufe el cable de corriente a una toma de electricidad.

⚠ Si no utiliza esta unidad durante un largo periodo de tiempo, desenchufe el cable de corriente de la toma de electricidad.

⚠ Asegúrese de conectar el cable de corriente a una toma de electricidad que suministre el voltaje correcto.

⚠ Cuando enchufe el cable de corriente en una toma de electricidad, o cuando lo desconecte, sujételo siempre por el enchufe. Nunca tire ni estire del cable.

Identificación de las partes (unidad principal)

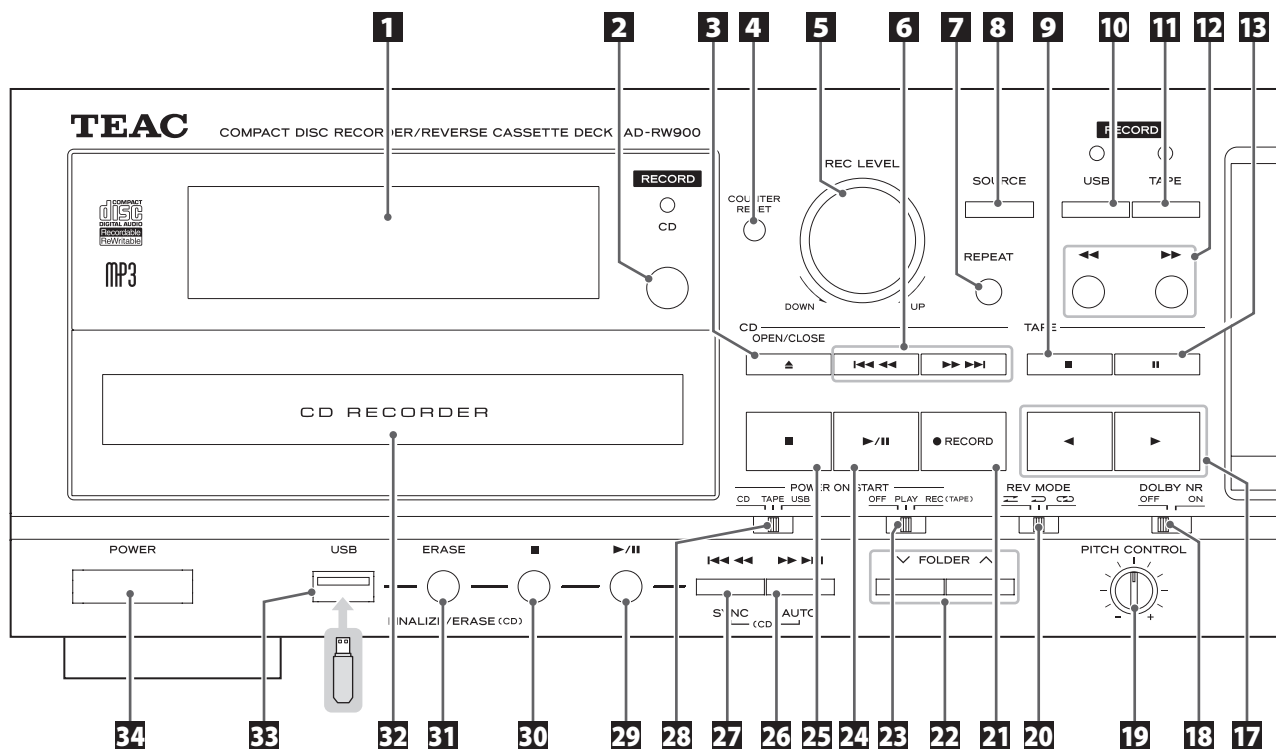

1 Pantalla

Ver "Pantalla" en las páginas 112-114.

2 Sensor remoto

Cuando utilice el mando a distancia, diríjalo hacia aquí.

3 CD OPEN/CLOSE (▲)

Pulse este botón para abrir y cerrar la bandeja de disco.

4 TAPE COUNTER RESET

Pulse este botón para poner en "0000" el contador de cinta.

5 Mando giratorio REC LEVEL

Gire este mando para ajustar el nivel de grabación. Utilícelo para ajustar el nivel de sonido que se envía a un ordenador conectado excepto cuando la grabación esté en espera o durante la grabación.

6 CD Salto (I◀◀/▶▶I)/Búsqueda (◀◀/▶▶)

Pulse estos botones para saltar a través de las pistas/archivos. Mantenga pulsados estos botones para buscar una parte de una pista/archivo.

7 CD USB REPEAT

Use este botón para configurar la función de repetición (página 120).

8 SOURCE

Use este botón para seleccionar la fuente de sonido (página 115).

9 TAPE Parada (■)

Pulse este botón para detener la reproducción de una cinta. Pulse este botón para detener la grabación de una cinta.

10 RECORD USB

Úselo para grabar en un dispositivo flash USB externo. Pulse una vez para activar la grabación en espera y vuelva a pulsar para empezar a grabar (páginas 135-137).

Pulse durante la grabación para dividir el archivo en ese punto (página 137) (Sin embargo, cuando se graba desde un CD, los archivos no se pueden dividir).

11 RECORD TAPE

Úselo para grabar en una cinta. Pulse una vez para activar la grabación en espera y vuelva a pulsar para empezar a grabar (páginas 138-140).

12 TAPE Avance rápido/Rebobinado (◀◀/▶▶)

Pulse estos botones para avance rápido/rebobinado de la cinta de cassette.

13 TAPE Pausa (II)

Pulse este botón para poner en pausa la reproducción o grabación de una cinta de cassette. Púselo otra vez para reanudar la reproducción o la grabación.

14 TAPE Compartimento de la cinta de cassette

15 Salida de auriculares PHONES/control LEVEL

Para escuchar con auriculares, gire el control LEVEL para minimizar el volumen antes de conectar los auriculares al terminal PHONES. Ajuste el volumen siempre después de conectar los auriculares.

⚠ PRECAUCIÓN

No conecte los auriculares al terminal PHONES con ellos puestos. Es más, no desconecte los auriculares ni encienda o apague la unidad con ellos puestos. Podrían emitir sonido a gran volumen.

EVITE DAÑOS EN SUS OÍDOS—No se ponga los auriculares hasta haberlos conectado.

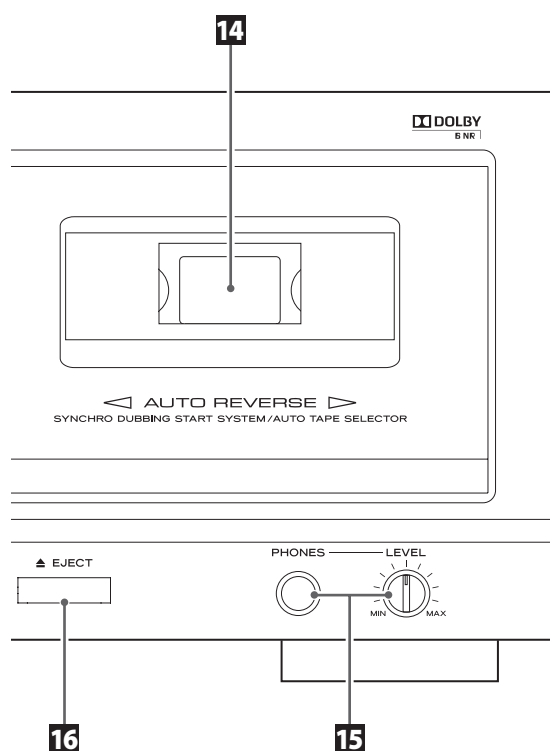

16 TAPE EJECT (▲)

Cuando la cinta esté parada, pulse este botón para abrir el compartimento de la cinta de cassette.

17 TAPE Reproducción Reversa/Hacia Delante (◀/▶)

Pulse estos botones para empezar la reproducción de la cara posterior (◀)/frontal (▶) de una cinta. Púlselos durante la reproducción/grabación en espera para reiniciar la reproducción/grabación.

18 TAPE Interruptor DOLBY NR

Use este interruptor para activar y desactivar la reducción de ruido Dolby (páginas 106 y 125).

19 TAPE Control giratorio PITCH CONTROL

Gire este control para variar la velocidad de reproducción (página 126).

20 TAPE Interruptor REV MODE (modo reverso)

Use este interruptor para seleccionar el modo reverso (página 124).

21 CD RECORD (●)

Utilícelo para grabar un CD. Pulse una vez para entrar en el modo de grabación en espera y vuelva a pulsar otra vez para comenzar la grabación (páginas 127-129).

Pulse este botón durante la grabación para añadir un número de pista en mitad de una canción (página 130).

22 CD USB FOLDER (∨/∧)

Use estos botones para seleccionar carpetas (páginas 117 y 119).

23 POWER ON START OFF-PLAY-REC (TAPE)

Use este interruptor para seleccionar el ajuste del temporizador de encendido: "play" (reproducir), "rec" (grabar) u "off" (desactivado). Para usar esta función cuando esté puesto en "play" o "record", conecte a esta unidad un temporizador de audio de los disponibles en el mercado (páginas 141-143).

24 CD Reproducción/Pausa (▶/||)

Pulse este botón durante la reproducción o grabación de un CD para ponerlas en modo de pausa. Púselo otra vez para reanudar la reproducción o la grabación. Utilícelo también para la finalización, desfinalización y borrado.

25 CD Parada (■)

Pulse este botón para detener la reproducción del CD. Pulse también este botón para detener la grabación en CD.

26 USB Salto (▶▶1)/Búsqueda (▶▶)

CD Auto (AUTO)

Cuando esté en modo USB, pulse este botón para saltar a la siguiente pista. Pulse este botón y mantenga pulsado durante la reproducción para buscar hacia delante.

Cuando esté grabando en un CD, pulse este botón para cambiar el modo en que los números se añaden a las pistas (páginas 127-128).

27 USB Salto (1◀◀)/Búsqueda (◀◀)

CD Sincronización (SYNC)

Cuando esté en modo USB, pulse este botón para saltar a la pista anterior. Pulse y mantenga pulsado este botón durante la reproducción para buscar hacia atrás. Cuando esté grabando en un CD, púselo para cambiar el modo de grabación sincronizada (una pista o todas las pistas) (páginas 130-131).

28 POWER ON START CD-TAPE-USB

Use este interruptor para fijar la fuente de sonido que se va a activar al encenderse la unidad.

Use este interruptor para fijar el soporte usado para la reproducción/grabación con temporizador (la grabación con temporizador sólo puede grabar en una cinta de cassette).

Para usar la reproducción/grabación con temporizador, conecte a esta unidad un temporizador de audio de los disponibles en el mercado (páginas 141-143).

29 USB Reproducción/Pausa (▶/||)

Pulse este botón durante la reproducción o grabación de un dispositivo flash USB para entrar en el modo de pausa. Púselo otra vez para reanudar la reproducción o la grabación.

30 USB Parada (■)

Pulse este botón para parar la reproducción del dispositivo USB. Pulse también este botón para parar la grabación en USB.

31 USB ERASE (borrado)

CD FINALIZE/ERASE (finalización/borrado)

Cuando esté en modo USB, utilice este botón para borrar archivos del dispositivo flash USB (página 138). Cuando esté en modo CD, utilícelo para finalizar un CD-R/CD-RW grabado y para borrar canciones grabadas o desfinalizar un CD-RW (páginas 132-134).

32 CD Bandeja de disco

33 USB Puerto USB (tipo A)

Conecte aquí un dispositivo flash USB externo.

34 POWER

Pulse este botón para encender o apagar la unidad.

⚠ PRECAUCIÓN

Nunca apague la unidad o desconecte un dispositivo flash USB cuando se esté accediendo a él, por ejemplo durante la escritura, reproducción, grabación o borrado de archivos. Si lo hace puede causar daños al AD-RW900 y al dispositivo flash USB.

⚠ PRECAUCIÓN

Nunca apague la unidad cuando esté escribiendo en un CD (grabando, finalizando, desfinalizando, borrando una pista). Si lo hace puede que el disco resulte irreproducible o que cause daños al AD-RW900.

Identificación de las partes (mando a distancia)

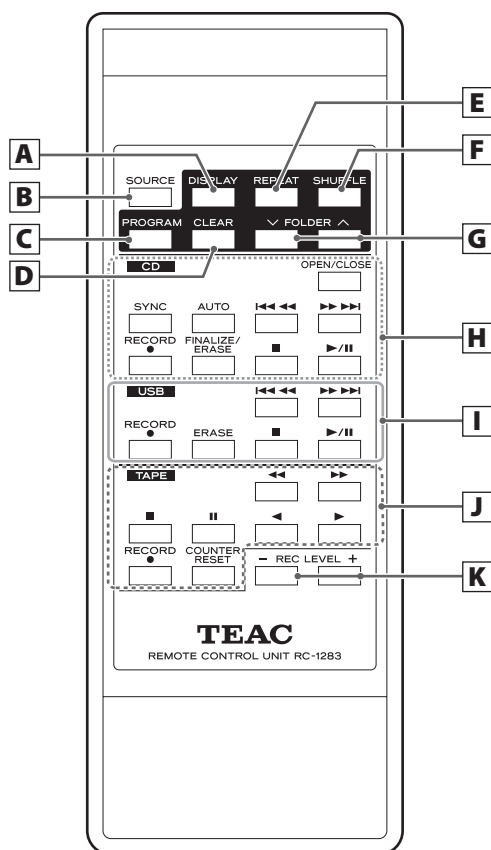

Para simplificar las explicaciones, las instrucciones de este manual pueden referirse sólo a la unidad principal o al mando a distancia. En tales casos, los mismos controles del mando a distancia y de la unidad principal funcionarán de manera similar.

A **CD USB DISPLAY**

Pulse este botón para cambiar la información de la pantalla (páginas 112-114).

B **SOURCE**

Utilice este botón para seleccionar una fuente de sonido (página 115).

C **CD USB PROGRAM**

Use este botón para programar pistas/archivos (páginas 121-123).

D **CD USB CLEAR**

Use este botón para borrar pistas/archivos programados (páginas 123).

E **CD USB REPEAT**

Use este botón para configurar la función de repetición (página 120).

F **CD USB SHUFFLE**

Úselo para comenzar la reproducción aleatoria (página 120).

G **CD USB FOLDER (∨/∧)**

Use estos botones para seleccionar carpetas MP3 (páginas 117 y 119).

H **CD**

OPEN/CLOSE (▲)

Pulse este botón para abrir y cerrar la bandeja de disco.

SYNC

Cuando esté grabando en un CD, púlselo para cambiar el modo de grabación sincronizada (una pista o todas las pistas) (páginas 130-131).

AUTO

Cuando esté grabando en un CD, púlselo para cambiar el modo en que los números son añadidos a las pistas (páginas 127-128).

Salto (|◀/▶|)/Búsqueda (◀/▶)

Pulse estos botones para saltar a través de las pistas/archivos. Manténgalos pulsados durante la reproducción para buscar una parte de una pista/archivo.

RECORD (●)

Utilícelo para grabar un CD. Pulse una vez para entrar en el modo de grabación en espera y vuelva a pulsar otra vez para comenzar la grabación (páginas 127-129).

Pulse este botón durante la grabación para añadir un número de pista en mitad de una canción (página 130).

FINALIZE/ERASE

Cuando esté en modo CD, utilícelo para finalizar un CD-R/CD-RW grabado y para borrar canciones grabadas o desfinalizar un CD-RW (páginas 132-134).

Parada (■)

Pulse este botón para detener la reproducción del CD.

Pulse este botón también para detener la grabación en el CD.

Reproducción/Pausa (||▶)

Pulse este botón durante la reproducción o grabación de un CD para ponerlas en modo de pausa.

Púlselo otra vez para reanudar la reproducción o la grabación.

Utilícelo también para la finalización, desfinalización y borrado.

I **USB**

Salto (◀◀/▶▶)/Búsqueda (◀◀/▶▶)

Pulse estos botones para saltar a través de los archivos. Manténgalos pulsados durante la reproducción para buscar una parte de un archivo.

RECORD (●)

Use este botón para grabar en un dispositivo flash USB externo. Púlselo una vez para activar la grabación en espera y vuelva a pulsarlo otra vez para empezar a grabar (páginas 135-137). Púlselo durante la grabación para dividir el archivo en ese punto (página 137) (Sin embargo, cuando se graba desde un CD, los archivos no se pueden dividir).

ERASE

Utilice este botón para borrar archivos de un dispositivo flash USB (página 138).

Parada (■)

Pulse este botón para detener la reproducción. Pulse este botón para detener la grabación en el dispositivo USB.

Reproducción/Pausa (▶/II)

Pulse este botón durante la reproducción o grabación de un dispositivo flash USB para ponerlas en modo de pausa. Púlselo otra vez para reanudar la reproducción o la grabación.

J **TAPE**

Avance rápido/Rebobinado (◀◀/▶▶)

Pulse estos botones para avanzar rápido/rebobinar la cinta.

Parada (■)

Pulse este botón para detener la reproducción. Pulse este botón para detener la grabación en la cinta.

Pausa (II)

Pulse este botón para poner en pausa la reproducción o la grabación. Púlselo otra vez para reanudar la reproducción o la grabación.

Reproducción Reversa/Hacia Delante (◀/▶)

Pulse estos botones para empezar la reproducción de la cara posterior (◀)/frontal (▶) de un cinta. Pulse durante la reproducción/grabación en espera para reiniciar la reproducción/grabación.

RECORD (●)

Utilícelo para grabar en una cinta. Púlselo una vez para activar la grabación en espera y vuelva a pulsarlo otra vez para empezar a grabar (páginas 138-140).

COUNTER RESET

Pulse este botón para poner en "0000" el contador de cinta.

K **REC LEVEL (-/+)**

Use estos botones para ajustar el nivel de grabación. Utilice estos botones también para ajustar el nivel de salida enviado a un ordenador conectado excepto en modo de grabación en espera o durante la grabación.

El mando a distancia incluido permite manejar esta unidad por control remoto.

Cuando utilice el mando a distancia, diríjalo hacia el sensor remoto del panel frontal de la unidad principal.

- Incluso aunque el mando a distancia se utilice dentro del margen de efectividad de alcance, podría no funcionar bien si hay obstáculos interpuestos entre la unidad y el mando a distancia.
- Si el sensor remoto recibe la luz solar directamente o una iluminación artificial intensa, el mando a distancia podría no funcionar. Si se da el caso, cambie la unidad a otro emplazamiento.

Instalación de las pilas

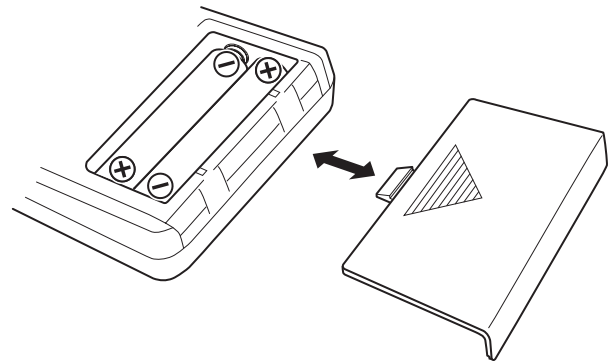

1. Quite la tapa del compartimento de las pilas.
2. Introduzca dos pilas AAA (R03). Asegúrese de que las introduce con los polos positivo (+) y negativos (-) orientados correctamente.
3. Cierre la tapa.

Sustitución de las pilas

Si la distancia necesaria entre la unidad principal y el mando a distancia para que éste último funcione correctamente decrece, probablemente las pilas están gastadas. Sustitúyalas por unas nuevas cuando esto ocurra.

Para más información sobre la recogida de pilas, por favor contacte con su ayuntamiento o autoridad local, con el servicio municipal de recogida de residuos o con el establecimiento donde las haya comprado.

Precauciones con respecto a las pilas

⚠ Un mal uso de las pilas puede hacer que se rompan o que se sulfaten dando lugar a provocar fuego, daños o la oxidación de objetos cercanos. Por favor, lea y observe las siguientes precauciones atentamente.

- Asegúrese de introducir las pilas con las orientaciones positiva (+) y negativa (-) correctamente.
- Utilice pilas del mismo tipo. Nunca mezcle tipos de pilas diferentes.
- Se pueden usar tanto pilas recargables como no recargables. Remítase a las precauciones que figuren en sus etiquetas.
- Si no va a usar el mando a distancia durante mucho tiempo (más de un mes), quite las pilas para evitar que se sulfaten o pierdan líquido.
- Si las pilas pierden líquido o se sulfatan, limpie el líquido derramado dentro del compartimento de las pilas y sustitúyalas por unas nuevas.
- No utilice pilas de tipos que no sean los especificados. No mezcle pilas nuevas con pilas viejas ni mezcle tipos de pilas diferentes.
- No caliente ni desarme las pilas.
- Nunca tire las pilas ni al fuego ni al agua.
- No transporte ni almacene pilas con otros objetos metálicos. Las pilas podrían cortocircuitarse, sulfatarse o explotar.
- Nunca intente recargar una pila si no puede confirmar que es de tipo recargable.

Modo CD

Durante la reproducción

CD de audio

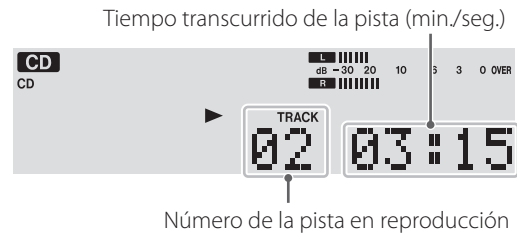

Disco MP3

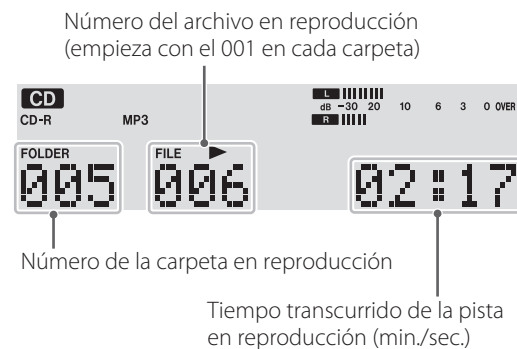

Cuando la reproducción está detenida

CD de audio

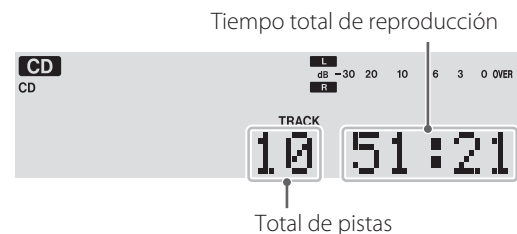

Disco MP3

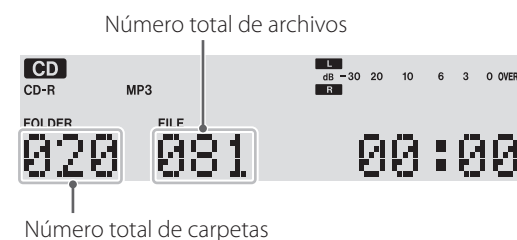

Modo de cinta (TAPE)



Contador de cinta

Modo USB

Durante la reproducción

Número de archivo en reproducción
(empieza con 001 en cada carpeta)

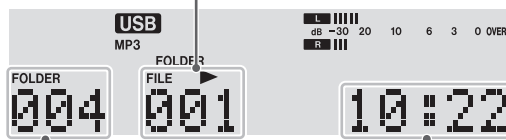

Número de la carpeta en reproducción

Tiempo transcurrido del archivo en reproducción (min./seg.)



Nombre del archivo en reproducción
(se desplaza cuando es largo)

Cuando la reproducción está detenida

Número total de archivos

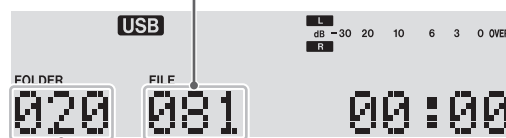

Número total de carpetas

Modo de grabación

(Ejemplo: grabación en una cinta desde un dispositivo flash USB)

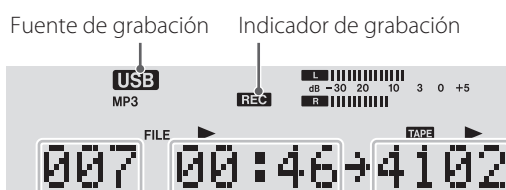

Número de archivo Tiempo transcurrido del archivo (min./seg.) Contador de cinta

(Ejemplo: grabación desde un archivo de más de 100 minutos de duración)

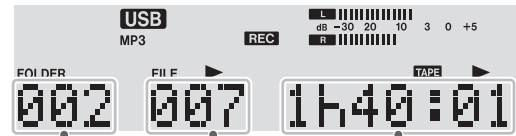

Número de carpeta Número de archivo Tiempo transcurrido del archivo (hr./min./seg.)

(Ejemplo: grabación en un CD desde una cinta de cassette)

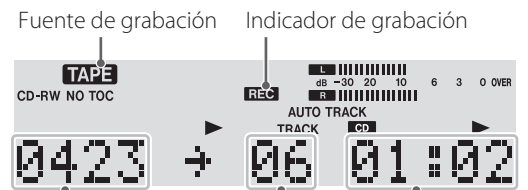

Contador de cinta Número de pista que se está grabando Tiempo transcurrido (min:seg) de la pista que se está grabando

(Ejemplo: grabación en un CD desde un dispositivo externo conectado a los terminales PHONO)

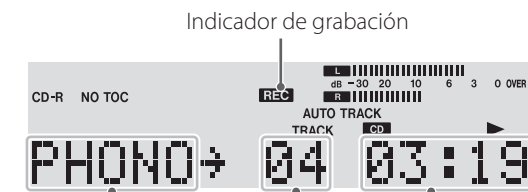

Fuente de grabación Número de pista que se está grabando Tiempo transcurrido (min:seg) de la pista que se está grabando

(Ejemplo: grabación en un dispositivo flash USB desde un CD)

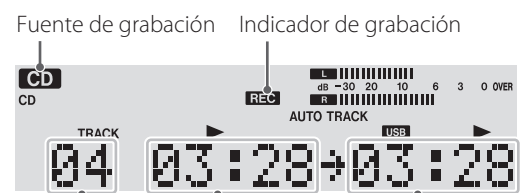

Número de pista en reproducción Tiempo (min:seg) transcurrido de la pista actual Tiempo transcurrido (min:seg) de la pista en grabación

Pantalla (2)

Cambiar la pantalla (modo CD/USB)

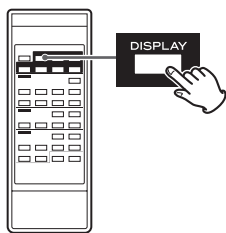

Durante la reproducción en modo CD o en modo USB cada vez que se pulsa el botón DISPLAY, la pantalla cambia como sigue:

CD de audio

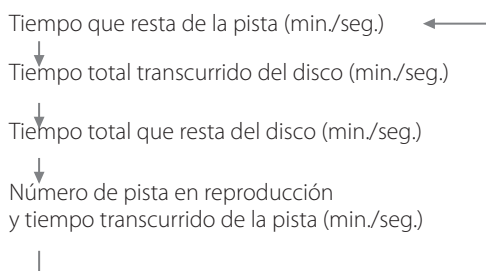

Disco MP3/USB

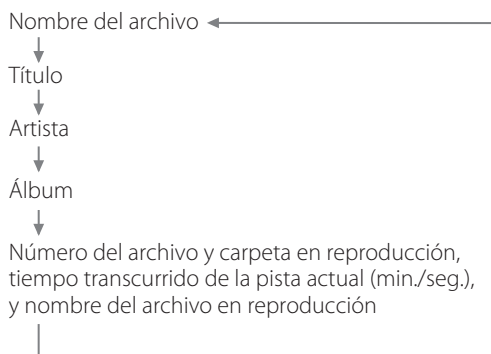

- "No title" (información de título no disponible), "No album" (información de álbum no disponible) o "No artist" (información de artista no disponible) aparece cuando no hay información.
- "****" aparece cuando la unidad no puede leer la información.
- La pantalla de esta unidad solamente puede mostrar letras y números de byte único. Si un archivo usa caracteres japoneses, chinos u otros de doble byte, la reproducción es posible pero el nombre no se mostrará correctamente. En tales casos, en la pantalla aparece, "****".

Funcionamiento básico

Encender o apagar la unidad

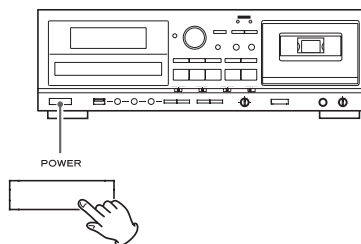

Pulse el botón POWER para encender o apagar la unidad. Cuando la unidad se enciende, la pantalla se ilumina.

Compruebe los interruptores POWER ON START que determinan lo que hace la unidad al encenderse.

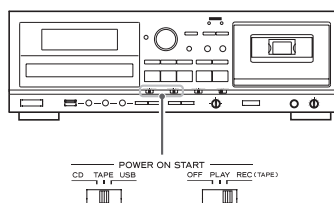

Cuando se enciende y el interruptor POWER ON START (OFF-PLAY-REC) para el temporizador está puesto en PLAY (reproducir) o REC (grabar)



La fuente seleccionada mediante el interruptor POWER ON START (CD-TAPE-USB) empieza a reproducir/grabar.

La grabación con temporizador sólo puede grabar en cinta de cassette (páginas 141-143).

Cuando se enciende y el interruptor POWER ON START (OFF-PLAY-REC) para el temporizador está en OFF (desactivado)



La fuente seleccionada con el interruptor POWER ON START (CD-TAPE-USB) se convierte en la fuente activa.

- Cuando no quiera usar el temporizador, asegúrese de poner el interruptor OFF-PLAY-REC en la posición OFF (desactivado) para evitar la grabación accidental sobre una cinta de cassette importante.

Seleccionar una fuente de sonido para reproducción/grabación

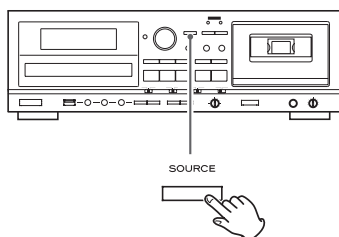

Cada vez que se pulsa el botón SOURCE, la fuente de sonido cambia como sigue:



La fuente de sonido seleccionada se muestra en la parte superior izquierda de la pantalla excepto para PHONO IN que se muestran en la parte inferior de la pantalla.

- Durante la grabación no se puede cambiar la fuente de sonido.
- Pulsando el botón de reproducción correspondiente a una fuente de sonido también se selecciona y se inicia la reproducción de dicha fuente.
- Seleccione "LINE IN" (entrada de línea) para escuchar una fuente de sonido conectada a los terminales analógicos LINE IN.
- Seleccione "PHONO IN" para escuchar un plato giradiscos conectado a los terminales PHONO.
- Seleccione "**DIGITAL**" para escuchar una fuente de sonido digital conectada al terminal DIGITAL IN.

Escuchar con auriculares

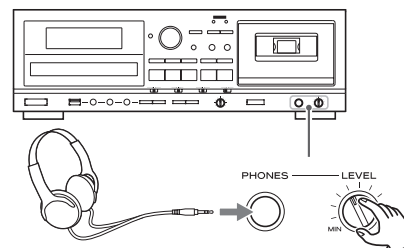

Para escuchar con auriculares, gire el control LEVEL para minimizar el volumen antes de conectar los auriculares al terminal de salida de auriculares PHONES. Y luego ajuste el volumen, siempre después de conectar los auriculares.

⚠ PRECAUCIÓN

No conecte los auriculares al conector PHONES con ellos puestos. Es más, no desconecte los auriculares ni encienda o apague la unidad con ellos puestos. Los auriculares podrían emitir sonido a gran volumen.

EVITE DAÑOS EN SUS OÍDOS—No se ponga los auriculares hasta haberlos conectado.

Escuchar un CD

- 1** Pulse el botón **SOURCE** repetidamente para seleccionar "CD".

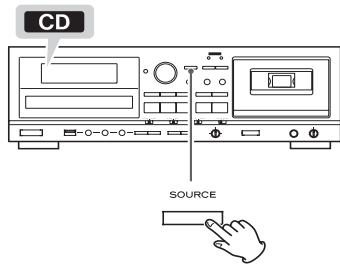

- Cuando esté seleccionada una fuente diferente, al pulsar el botón de Reproducción/Pausa (▶/||) de la sección CD, automáticamente se seleccionará CD y, si hay un disco cargado, empezará la reproducción.

- 2** Pulse el botón **OPEN/CLOSE** (▲) de la sección CD para abrir la bandeja de disco.

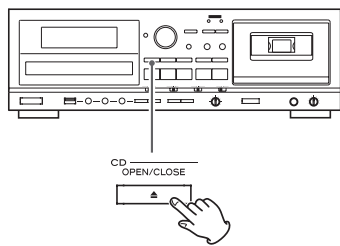

- 3** Coloque un disco en la bandeja con la cara de la etiqueta hacia arriba.

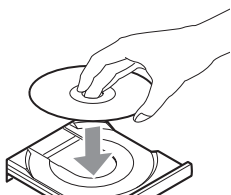

- Confirme siempre que el disco está centrado en la bandeja. El disco debe estar centrado en la bandeja. Si un disco no está correctamente cargado, podría no ser posible volver a abrir la bandeja después de haberla cerrado.

PRECAUCIÓN

- No cargue más de un disco.
- No fuerce la bandeja manualmente al abrirla o cerrarla.
- No pegue etiquetas adhesivas o materiales similares en ninguna de las dos caras del disco.
- No utilice discos de formas irregulares.

No seguir las recomendaciones anteriores puede causar anomalías de funcionamiento.

- 4** Pulse el botón **OPEN/CLOSE** (▲) de la sección de CD otra vez para cerrar la bandeja.

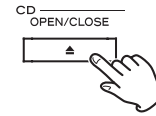

⚠ PRECAUCIÓN

Lleve cuidado para no pillarse los dedos con la bandeja.

La carga de los discos lleva unos cuantos segundos. Durante la carga, en la pantalla aparece "READING" (leyendo) y no funcionará ningún botón. Espere hasta que el número total de pistas/archivos haya aparecido en pantalla.

- Cuando no hay ningún disco cargado, en la pantalla aparece "NO DISC".

- 5** Pulse el botón de **Reproducción/Pausa** (▶/||) de la sección CD para comenzar la reproducción.

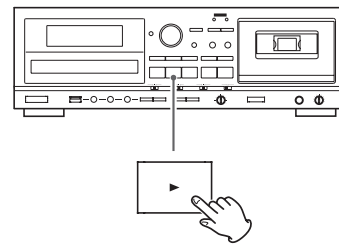

La reproducción comienza desde la primera pista/archivo del disco.

- Si carga un disco y después pulsa el botón de Reproducción/Pausa (▶/||) de la sección CD sin haber cerrado antes la bandeja de disco, la bandeja de disco se cerrará y comenzará la reproducción.
- Cuando se termina la reproducción de todas las pistas/archivos, la unidad se detiene automáticamente.
- Los archivos MP3 que no estén situados en carpetas son colocados automáticamente en la carpeta "RAÍZ". La reproducción comienza desde el primer archivo de la carpeta raíz.
- Ver página 146 para más información sobre el orden de reproducción de los discos MP3.

Suspender la reproducción temporalmente (modo de pausa)

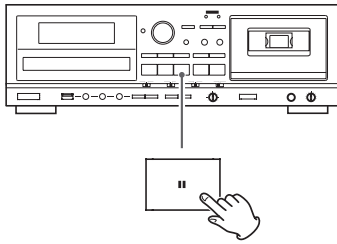

Pulse el botón de Reproducción/Pausa (▶/II) de la sección CD durante la reproducción para detener la reproducción en la posición actual.

Para reanudar la reproducción, pulse otra vez el botón de Reproducción/Pausa (▶/II) de la sección CD.

Parar la reproducción

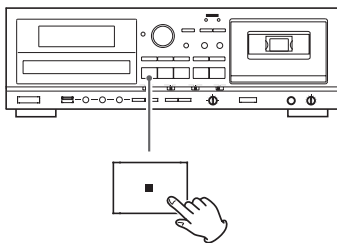

Pulse el botón de Parada (■) de la sección CD para parar la reproducción.

Abrir la bandeja de disco

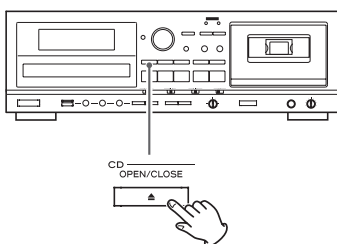

Pulse el botón OPEN/CLOSE (▲) de la sección CD para abrir la bandeja de disco.

- No se puede abrir la bandeja cuando la unidad está en otro modo que no sea el de CD.

Buscar una parte de una pista/archivo

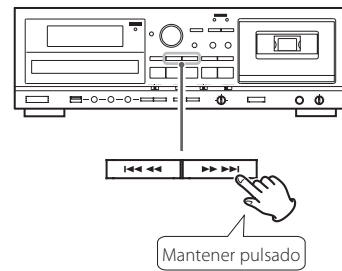

Durante la reproducción, mantenga pulsado un botón de Búsqueda (◀◀ o ▶▶) de la sección CD para buscar una parte de una pista/archivo. Suéltelo cuando haya encontrado el principio de la parte que desee oír.

Saltar a una pista/archivo anterior o posterior

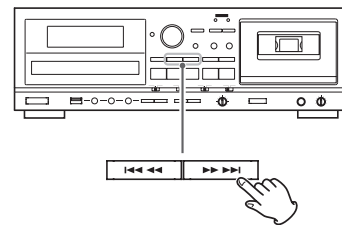

Durante la reproducción

Pulse un botón de Salto (I◀◀ o ▶▶I) de la sección CD repetidamente hasta que la pista/archivo deseado se seleccione. La pista/archivo seleccionado se reproducirá desde el principio.

- Si se pulsa el botón I◀◀ durante la reproducción, la pista/archivo que está siendo reproducida se volverá a reproducir otra vez desde el principio. Para volver al principio de la pista/archivo anterior, pulse el botón I◀◀ dos veces.

Cuando la reproducción está parada o en pausa

Pulse un botón de Salto (I◀◀/▶▶I) de la sección CD para seleccionar la pista/archivo que desee escuchar. Después, pulse el botón de Reproducción/Pausa (▶/II) de la sección CD para comenzar la reproducción de la pista/archivo seleccionado.

Seleccionar una carpeta (disco MP3/WMA)

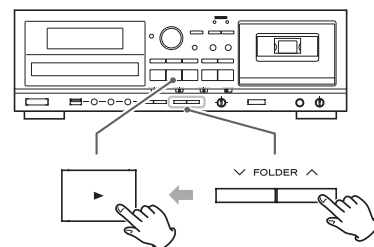

Pulse uno de los botones FOLDER (∨ o ∧) para seleccionar una carpeta. Después pulse el botón de Reproducción/Pausa (▶/II) de la sección CD para empezar a reproducir la primera pista de la carpeta seleccionada.

Escuchar archivos de un dispositivo flash USB (MP3/WMA)

⚠ PRECAUCIÓN

Nunca apague la unidad ni desconecte un dispositivo flash USB cuando se esté accediendo a él, por ejemplo mientras se escriben, reproducen, graban o borran archivos.

Si lo hace puede dañar tanto el AD-RW900 como el dispositivo flash USB conectado.

- Esta sección utiliza los archivos MP3 como ejemplo para explicar el proceso de manejo y funcionamiento; el mismo proceso debe ser seguido cuando se utilicen archivos WMA.

1 Pulse el botón SOURCE repetidamente para seleccionar "USB".

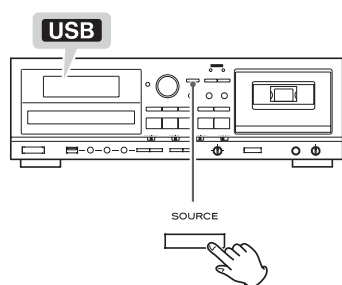

- Si hay una fuente diferente seleccionada, al comenzar la reproducción del dispositivo USB se seleccionará automáticamente el modo USB.

2 Conecte un dispositivo flash USB externo al puerto USB de esta unidad.

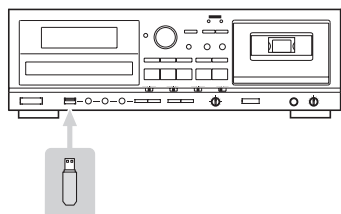

Leer el dispositivo flash USB lleva algunos segundos.

- Si en el dispositivo flash USB no hay ningún archivo MP3, en la pantalla aparece "NO MUSIC FILE" (no hay archivos de música).

3 Pulse el botón de Reproducción/Pausa (▶/⏸) de la sección USB para empezar a reproducir.

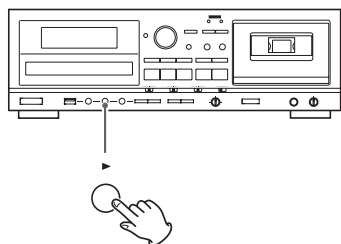

- Cuando la reproducción de todos los archivos ha terminado, la unidad se para automáticamente.
- Los archivos MP3 que no estén colocados en carpetas son situados automáticamente en la carpeta "RAÍZ". La reproducción comienza desde el primer archivo de la carpeta raíz.
- Ver página 146 para más información sobre el orden de reproducción de los archivos MP3.

Poner en pausa la reproducción temporalmente

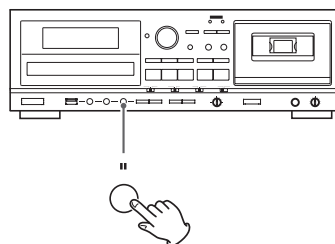

Pulse el botón de Reproducción/Pausa (▶/⏸) de la sección USB durante la reproducción para detener la reproducción en la posición actual.

Para reanudar la reproducción, pulse otra vez el botón de Reproducción/Pausa (▶/⏸) de la sección USB.

Parar la reproducción

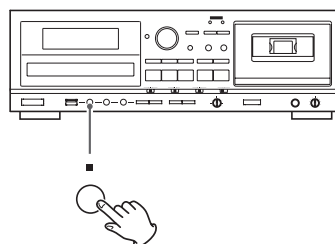

Pulse el botón de Parada (■) de la sección USB para parar la reproducción.

Buscar una parte de un archivo

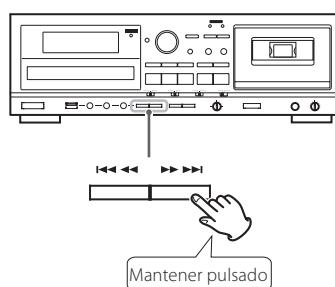

Durante la reproducción, mantenga pulsado un botón de Búsqueda (◀◀ o ▶▶) de la sección USB para buscar una parte de un archivo. Pulsando y manteniendo pulsado un botón de Búsqueda se incrementa la velocidad de búsqueda.

Suéltelo cuando encuentre el principio de la parte que desee escuchar.

Saltar a un archivo anterior o posterior

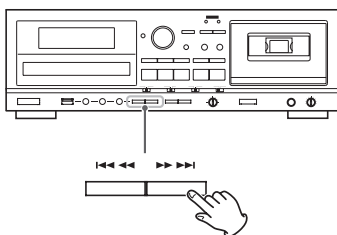

Durante la reproducción

Pulse uno de los botones de Salto (I◀◀ o ▶▶I) de la sección USB repetidamente hasta que se seleccione el archivo deseado. Después el archivo seleccionado se reproducirá desde el principio.

- Si se pulsa el botón I◀◀ una vez durante la reproducción, el archivo que se esté reproduciendo se volverá a reproducir desde el principio. Para regresar al principio del archivo anterior, pulse el botón I◀◀ dos veces.

Cuando la reproducción está parada o en pausa

Pulse uno de los botones de Salto (I◀◀ o ▶▶I) de la sección USB repetidamente para seleccionar el archivo que desee oír. Después, pulse el botón de Reproducción/Pausa (▶/||) de la sección USB para comenzar la reproducción del archivo seleccionado.

Seleccionar una carpeta

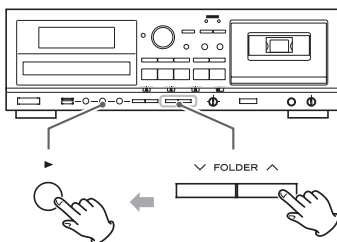

Pulse uno de los botones FOLDER (∨ o ∧) para seleccionar una carpeta. Después pulse el botón de Reproducción/Pausa (▶/||) de la sección USB para empezar a reproducir.

Reproducción repetida, aleatoria y programada

Estas funciones pueden usarse en el modo USB.

Por favor, consulte las siguientes secciones para más detalles sobre cómo utilizarlas:

- Reproducción repetida** ➔ página 120
- Reproducción aleatoria** ➔ página 120
- Reproducción programada** ➔ página 121-123

Reproducción aleatoria

Esta función se puede usar en los modos de CD y USB.

Use esta función para reproducir al azar, en orden aleatorio, las pistas/archivos de un disco/dispositivo flash USB.

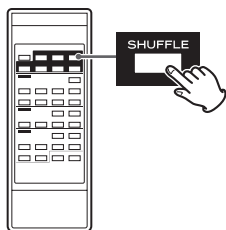

Pulsando el botón SHUFFLE se activa y desactiva el modo de reproducción aleatoria.

Durante la reproducción aleatoria, "SHUFFLE" aparece en la pantalla.

Después de reproducir todas las pistas/archivos, la unidad sale del modo de reproducción aleatoria y se detiene la reproducción.

Para detener la reproducción aleatoria, pulse el botón de Parada (■) de la sección CD/USB.

- Si pulsa el botón ►► durante la reproducción aleatoria, la siguiente pista/archivo se seleccionará al azar y se reproducirá. Si pulsa el botón ◀◀, la pista/archivo que esté sonando en ese momento se reproducirá desde el principio. Durante la reproducción aleatoria, una pista/archivo que haya completado su reproducción no volverá a reproducirse de nuevo.
- La función de reproducción aleatoria no está operativa durante la modalidad de reproducción programada.
- Si se pulsa cualquiera de los siguientes botones, el modo de reproducción aleatoria será cancelado:

En modo de CD

POWER, SOURCE, CD OPEN/CLOSE (▲), SHUFFLE

En modo USB

POWER, SOURCE, SHUFFLE

Reproducción repetida

Esta función se puede usar en los modos de CD y USB.

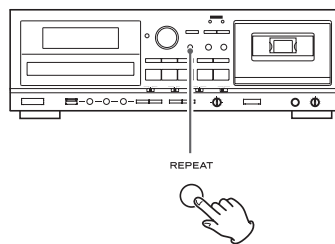

Pulse el botón REPEAT para recorrer cíclicamente los siguientes modos de reproducción:

Audio CD

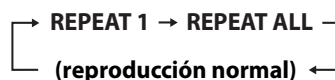

MP3



- Si se pulsa cualquiera de los siguientes botones, el modo de repetición será cancelado:

En modo de CD

POWER, SOURCE, CD OPEN/CLOSE (▲), REPEAT

En modo de USB

POWER, SOURCE, REPEAT

- Si pulsa el botón SHUFFLE mientras está seleccionado "REPEAT 1" o "REPEAT FOLDER", el modo de repetición cambiará a "REPEAT ALL".

REPEAT 1 (Repetir una pista/archivo)

La pista/archivo que está siendo reproducida se reproducirá repetidamente. "REPEAT 1" aparece en la pantalla.

- Si utiliza uno de los botones de Salto (◀◀ o ►►) de la sección CD/USB para seleccionar una pista/archivo diferente, esa pista/archivo se reproducirá repetidamente.
- Puede seleccionar una pista/archivo para que se repita cuando la reproducción esté parada. Pulse el botón REPEAT, seleccione una pista/archivo usando uno de los botones de Salto (◀◀ o ►►) de la sección CD/USB y después pulse el botón de Reproducción/Pausa (▶/||) de la sección CD/USB para comenzar la reproducción.

REPEAT ALL (Repetir todas las pistas/archivos)

Todas las pistas/archivos del disco se reproducirán repetidamente. "REPEAT ALL" aparece en la pantalla.

- Durante la reproducción programada, las pistas/archivos programados se reproducirán repetidamente.

REPEAT FOLDER (Repetir todos los archivos de una carpeta) (MP3 sólo)

Todos los archivos de la carpeta seleccionada se reproducirán repetidamente.

"REPEAT FOLDER" aparece en la pantalla.

Reproducción programada (1)

Esta función se puede usar en los modos de CD y USB.

Se pueden programar hasta un total de 30 pistas/archivos en el orden deseado.

1 Con la reproducción parada, pulse el botón PROGRAM para entrar al modo de programación.

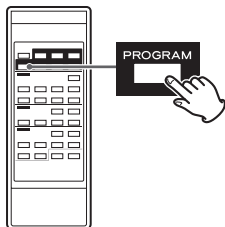

"PROGRAM" parpadea y "P-01" aparece en la pantalla.

Ejemplo estando en el modo de CD



- Para detener la programación, pulse el botón de Parada (■) de la sección CD/USB.

2 (Cuando se programan archivos MP3)

Utilice uno de los botones FOLDER (∨ o ^) para seleccionar un archivo.

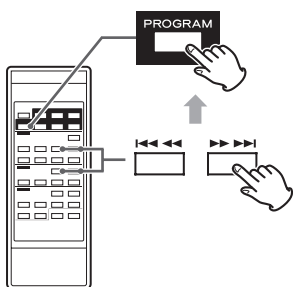

- Los archivos MP3 no localizados en una carpeta específica están en la carpeta "001" (RAÍZ).

3 Pulse uno de los botones de Salto (I◀◀ o ▶▶I) de la sección CD/USB para seleccionar una pista/archivo y después pulse el botón PROGRAM.

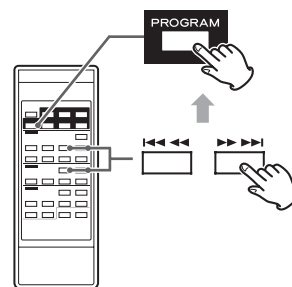

La pista/archivo se programa y "P-02" se muestra en pantalla.

- Repita los pasos **2** y **3** para programar más pistas/archivos.
- Puede programar hasta un total de 30 pistas archivos.
- Para detener la programación, pulse el botón de Parada (■) de la sección CD/USB. La programación se cancela, pero el contenido del programa queda retenido en la memoria. Si desea reiniciar la reproducción programada, pulse el botón PROGRAM y después pulse el botón de Reproducción/Pausa (▶/||) de la sección de CD/USB.

4 Una vez completada la selección de pistas/archivos, pulse el botón de Reproducción/Pausa (▶/||) de la sección CD/USB para empezar la reproducción programada.

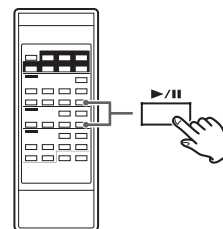

Para detener la reproducción programada, pulse el botón de Parada (■) de la sección CD/USB.

- Después de que la reproducción programada haya terminado, pulse el botón de Reproducción/Pausa (▶/||) de la sección CD/USB para volver a reproducir el programa otra vez.
- Puede usar uno de los botones de Salto (I◀◀ o ▶▶I) de la sección CD/USB durante la reproducción programada para seleccionar y reproducir otras pistas/archivos dentro del programa.
- La función de reproducción aleatoria no está operativa dentro de la modalidad de reproducción programada.
- La reproducción repetida "REPEAT 1" y "REPEAT ALL" son posibles durante la reproducción programada. Cuando esté en el modo "REPEAT ALL", las pistas/archivos programados se reproducirán repetidamente.

Reproducción programada (2)

Añadir pistas/archivos al final de un programa

Con la reproducción parada, pulse el botón PROGRAM repetidamente **hasta que "TRACK 00" aparezca** en la pantalla.

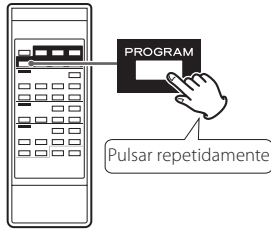

Ejemplo:



Seleccione un número de pista/archivo que quiera añadir usando uno de los botones de Salto (◀◀ o ▶▶) de la sección CD/USB y después pulse el botón PROGRAM.

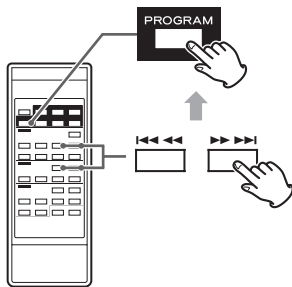

La pista/archivo se añadirá al final del programa.

Borrar parte del programa

Con la reproducción parada, pulse el botón PROGRAM repetidamente **hasta que el número de programa de la pista que desee cambiar aparezca** en la pantalla.

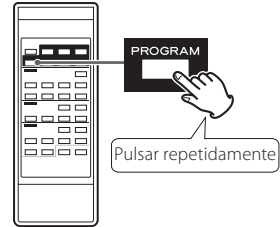

Ejemplo:



Número de programa a cambiar

Seleccione el número de pista/archivo que quiera añadir usando uno de los botones de Salto (◀◀ o ▶▶) de la sección CD/USB y luego pulse el botón PROGRAM.

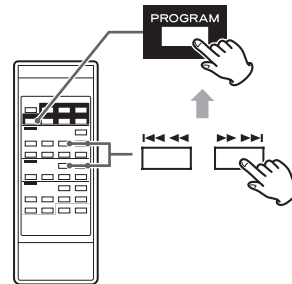

La pista/archivo seleccionado se añade al programa reemplazando a la pista que hubiese en ese número de programa anteriormente.

Comprobar el orden del programa

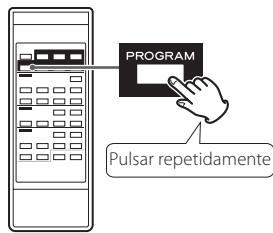

Con la reproducción parada, pulse el botón PROGRAM repetidamente.

Los números de las pistas/archivos programados y sus números de programa se mostrarán en orden.

Borrar pistas/archivos del programa

Con la reproducción parada, pulse el botón PROGRAM repetidamente **hasta que el número de la pista que se va a borrar aparezca** en la pantalla.

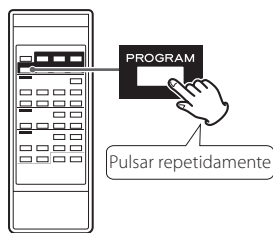

Ejemplo:



Número de programa a borrar

Pulse el botón CLEAR.

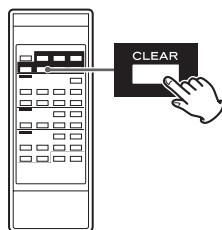

La pista/archivo se habrá borrado del programa.

Borrar el programa

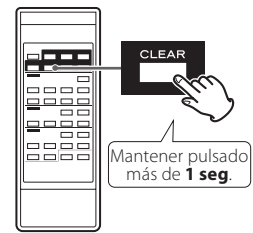

Con la reproducción parada, pulse el botón PROGRAM seguido del botón CLEAR durante más de 1 segundo.

El indicador PROGRAM desaparece y todo el contenido del programa queda borrado.

- Si no se muestra el indicador PROGRAM, pulse el botón PROGRAM para activar el modo de programa antes de pulsar el botón CLEAR.
- Si se pulsa uno de los siguientes botones, el contenido del programa también se borra:

En modo de CD

POWER, CD OPEN/CLOSE (▲), SOURCE

En modo USB

POWER, SOURCE

Salir del modo de programa

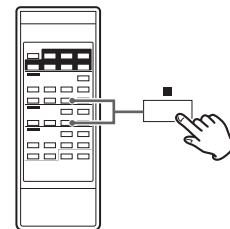

Con la reproducción parada, pulse y mantenga pulsado el botón de Parada (■) de la sección CD/USB. El indicador PROGRAM desaparecerá.

- Esto no borra el contenido del programa. Pulse el botón PROGRAM otra vez y después pulse el botón de Reproducción/Pausa (▶/||) de la sección de CD/USB si quiere reiniciar la reproducción programada.

Escuchar una cinta de cassette (1)

Con esta unidad usted puede reproducir cintas normales (tipo I), de cromo (tipo II) y de metal (tipo IV).

NOTA

Por motivos de simplicidad, en este manual nos referimos a la cara de la cinta que mira hacia usted como la "cara A" y a la cara de la cinta que mira hacia atrás (más alejada de usted) como la "cara B".

Cuando inserte un cassette con la "cara A" y la "cara B" invertidas, deberá leer la "cara A" como "cara B" y la "cara B" como "cara A".

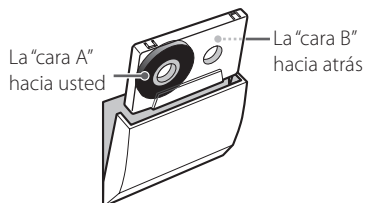

1 Pulse el botón **SOURCE** repetidamente para seleccionar "TAPE".

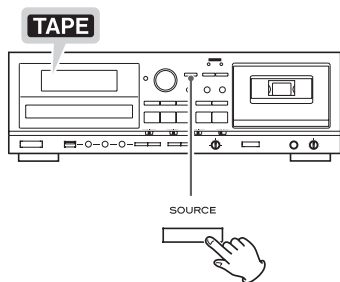

- Cuando es otra fuente la que está seleccionada, al comenzar la reproducción de una cinta se selecciona el modo de cinta automáticamente.

2 Pulse el botón **EJECT** (▲) de la sección de cinta (TAPE) para abrir el compartimento de la cinta de cassette.

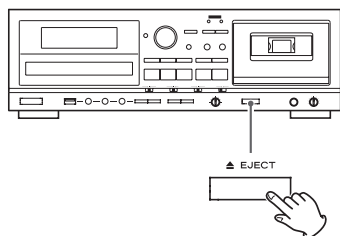

3 Ponga una cinta de cassette en el compartimento.

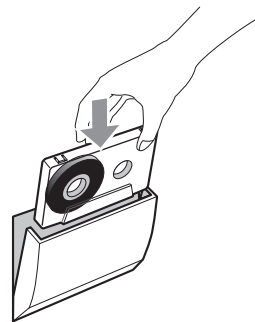

Inserte la cinta de cassette con el borde abierto mirando hacia abajo y la cara que desee reproducir mirando hacia usted. Después cierre el compartimento empujando la puerta hacia adentro.

PRECAUCIÓN

- No utilice cintas de cassette deformadas o con la cinta floja o con holgura (sin tensar).
- No fuerce la puerta del compartimento con la mano al abrirlo.

Si no observa las advertencias anteriores, podría provocar anomalías en el funcionamiento.

4 Fije el ajuste para el modo de reproducción reversa utilizando el interruptor **REV MODE**.

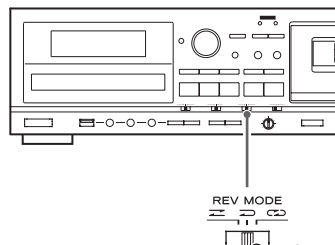

Puede seleccionar uno de estos tres ajustes:

- **Modo de dirección única**
- **Modo de dos direcciones**
- **Modo de repetición**

5 Ajuste el interruptor DOLBY NR (reducción de ruido).

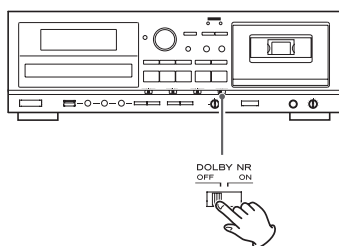

Ponga el interruptor en la posición ON (activado) cuando reproduzca cintas grabadas con Dolby NR. Para reproducir cintas grabadas sin Dolby NR, ponga el interruptor en la posición OFF (desactivado).

Acerca del sistema Dolby NR

El Dolby NR está diseñado para reducir el siseo de la cinta, ruido que se introduce durante los procesos de grabación y reproducción. Esta pletina de cassette está equipada con reducción de ruido Dolby tipo B.

6 Pulse el botón de Reproducción Hacia Delante (▶) o Reversa (◀) para comenzar la reproducción.

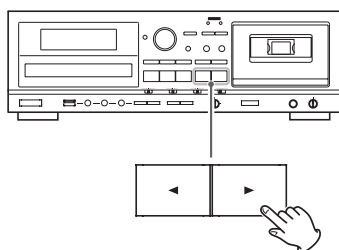

Reproducción Hacia Delante (▶)

Pulsando este botón empieza la reproducción de la "cara A".



Cuando el modo de reproducción reversa está puesto en  La reproducción se detiene al llegar al final de la "cara A".

Cuando el modo de reproducción reversa está puesto en  La reproducción continúa en la "cara B", parando al final de la "cara B".

Cuando el modo de reproducción reversa está puesto en  La reproducción alterna cíclicamente entre ambas caras de la cinta hasta un total de 5 veces.

Reproducción Reversa (◀)

Pulsando este botón empieza la reproducción de la "cara B".

Cuando el modo de reproducción reversa está en  o  La reproducción se detiene al llegar al final de la "cara B".

Cuando el modo de reproducción reversa está en  Se reproduce la "cara B" y después la reproducción alterna cíclicamente entre ambas caras de la cinta hasta un total de 4 veces.

Poner en pausa la reproducción temporalmente

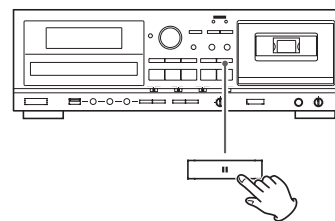

Pulse el botón de Pausa (||) de la sección de cinta (TAPE) durante la reproducción para detener la reproducción en la posición actual. Para reanudar la reproducción, pulse otra vez el botón de Pausa (||) de la sección de cinta (TAPE) o pulse el botón de Reproducción Reversa/Hacia Delante (◀ o ▶).

Parar la reproducción

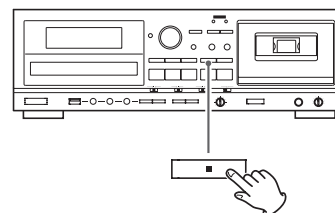

Pulse el el botón de Parada (■) de la sección de cinta (TAPE) para parar la reproducción.

Abrir el compartimento de la cinta de cassette

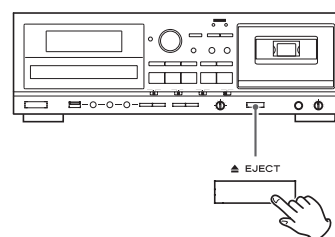

Con la cinta parada o en pausa, pulse el botón EJECT (▲) de la sección de cinta (TAPE) para abrir el compartimento de la cinta de cassette.

- También puede abrir el compartimento cuando esté seleccionada otra fuente que no sea cinta (TAPE).

Escuchar una cinta de cassette (2)

Avanzar rápido/rebobinar una cinta

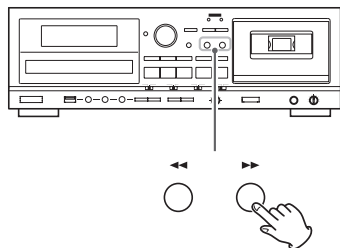

Pulse el botón de Rebobinado (◀◀) o el botón de avance rápido (▶▶) para enrollar rápidamente la cinta.

El enrollado se detiene cuando se llega al final de la cinta. Para detener el enrollado de la cinta antes del final, pulse el botón de Parada (■) de la sección de cinta (TAPE).

- Se puede enrollar la cinta cuando CD/USB/LINE están seleccionados como fuente. Sin embargo, estos botones no funcionan mientras se está en modo de grabación.

Control de velocidad (PITCH CONTROL)

Este control varía la velocidad (y por tanto la afinación) de la música durante la reproducción.

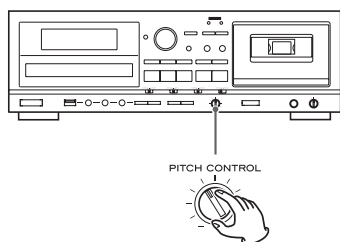

Girando hacia la derecha el mando PITCH CONTROL se aumenta la velocidad de reproducción y se eleva la afinación en un máximo de un +10%.

Girando hacia la izquierda el mando PITCH CONTROL se reduce la velocidad de reproducción y se baja la afinación en un máximo de un -10%.

- Este control no funciona durante la grabación.

Contador de cinta

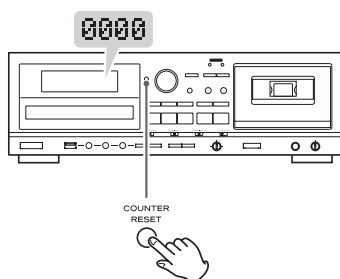

Pulse el botón COUNTER RESET para poner el contador de cinta en "0000". Puede usar esta función para localizar fácilmente cualquier punto que desee de la cinta.

Acerca de la grabación

CD-R y CD-RW

Un disco CD-R solamente se puede grabar una vez. Las pistas grabadas no se pueden borrar. Sin embargo, si todavía queda algo de tiempo de grabación disponible, es posible la grabación adicional. Si termina la grabación y finaliza el disco CD-R, éste podrá ser reproducido con un reproductor de CD normal (algunos reproductores de CD pueden no ser compatibles).

En un disco CD-RW, incluso aunque no haya tiempo de grabación disponible, se pueden borrar pistas ya grabadas y volver a grabar otras pistas repetidamente. Se pueden borrar todas las pistas de una vez o borrar solamente la última pista. Sin embargo, no se pueden borrar pistas sueltas que estén en mitad del disco.

Si termina la grabación y finaliza el disco CD-RW, éste podrá ser reproducido con un reproductor de CD normal (página 132). Solamente podrán hacerlo los reproductores de CD que soporten discos CD-RW.

Si quiere volver a grabar otra vez en un disco CD-RW finalizado, desfinalícelo (página 133).

Desfinalizándolo (revertiendo la finalización), podrá grabar y borrar pistas en el CD-RW otra vez.

Los discos CD-RW solamente pueden ser reproducidos en reproductores de CD que sean compatibles.

SCMS ("Serial Copy Management System")

Esta unidad cumple con los estándares del sistema SCMS (Sistema de Protección contra Copias en Serie). Este estándar ha sido establecido para restringir las copias "digital a digital" a solamente la primera generación. Las normas básicas por las que se rige este sistema son las siguientes:

Norma 1

Es posible una grabación digital desde una fuente como un CD, DAT o MD en un CD-R, CD-RW, MD o DAT grabable a través de una conexión de entrada digital. Sin embargo, están prohibidas sucesivas grabaciones "digital a digital" para la segunda y posteriores generaciones.

Norma 2

Cuando una fuente analógica, como por ejemplo un disco analógico o una emisión de FM se graban digitalmente usando un CD-R, CD-RW, MD o DAT, esta fuente grabada puede ser grabada digitalmente en otro CD-R, CD-RW, MD o DAT. Sin embargo, están prohibidas más copias digitales sucesivas.

Antes de la grabación

Antes de empezar a grabar, asegúrese de que entiende los siguientes puntos:

- Se pueden grabar hasta un total de 99 pistas de acuerdo a los estándares para CDs. Cuando se vaya a grabar la pista 100, la grabación se detendrá automáticamente.
- No se puede grabar una pista que tenga una duración inferior a 10 en un CD de audio.
- Una vez terminada la grabación, "PMA WRITE" parpadea durante unos segundos y después la unidad entra en el modo de parada. Evite los golpes o vibraciones en la unidad mientras graba o parpadea "PMA WRITE".
- Cuando el tiempo de grabación disponible llegue a "0", la grabación se detendrá automáticamente.
- Si se introduce un disco a medio grabar, la grabación continúa a partir de la última pista grabada.
- Se pueden añadir pistas a un disco grabable sin finalizar. Una vez finalizado, un disco CD-R está "cerrado" y se comporta de la misma manera que un CD. Los discos CD-RW finalizados, sin embargo, se pueden desfinalizar, borrar y regrabar.
- Cuando se utiliza la función de pista automática ("auto track"), las pistas son separadas en base al nivel especificado. Por lo tanto, si hay una parte silenciosa al principio o en medio de una pista, el tiempo de reproducción puede no ser el mismo que la duración real de la pista.
- Cuando se añaden números de pistas a la grabación de una música sin interrupciones, como por ejemplo actuaciones en directo, el sonido se corta durante un momento.
- Si un disco grabado en esta unidad se reproduce en otro reproductor, pueden escucharse ruidos durante los cambios de pista.

Nivel de "auto track" (pista automática)

Nivel de sonido en el que se detecta "silencio" para añadir números de pistas usando la función de pista automática ("auto track") cuando se graba desde dispositivos externos por vía ANALÓGICA o para llevar a cabo una grabación sincronizada con fuentes digitales tales como CD, MD y DAT.

Este manual de instrucciones describe "silencio" como la situación donde el nivel de la fuente de grabación es inferior al especificado como nivel de "auto track".

Se puede seleccionar -60, -50, -40 y -30 dB.

Grabar en un CD (1)

1 Cargue un disco CD-R o CD-RW grabable en la unidad.

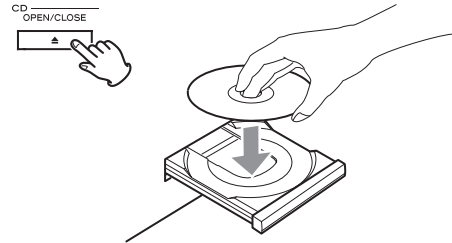

Pulse el botón OPEN/CLOSE (▲), coloque un disco en la bandeja de disco con la etiqueta hacia arriba y después pulse el botón OPEN/CLOSE (▲) para cerrar la bandeja de disco.

Asegúrese de que los indicadores "NO TOC" y "CD-R" (o "CD-RW") se iluminan en la pantalla.

2 Seleccione la fuente que se va a grabar utilizando el botón INPUT SELECT (TAPE, LINE IN, PHONO o DIGITAL)

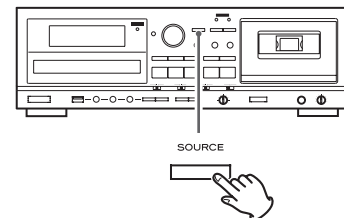

- La fuente de entrada no se puede cambiar durante la grabación.
- No se puede grabar de USB a CD.

3 Pulse el botón (● RECORD).

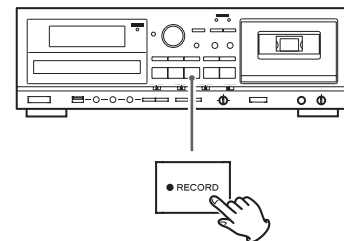

El indicador rojo RECORD de la sección de CD, a la derecha de la pantalla, y el indicador **REC** parpadean en la pantalla.

- Ningún botón funcionará mientras "WAITING" (esperando) aparezca en la pantalla. Espere unos segundos hasta que "WAITING" desaparezca de la pantalla. Cuando se selecciona DIGITAL en el paso 2, la frecuencia de muestreo de la fuente digital (DIGITAL) ("FS 44_1K", "FS 48K" o "FS 32K") aparece brevemente después de "WAITING".
- "OPTICAL UNLOCK" (desacoplamiento óptico) aparece en la pantalla cuando la unidad no percibe la señal digital. En ese caso, conecte un dispositivo digital al terminal DIGITAL IN, enciéndalo y espere unos segundos hasta que la unidad entre en el modo de grabación en pausa.
- Si no se puede grabar incluso aunque pulse el botón de grabación (● RECORD) de la sección de CD, cargue un disco grabable. Confirme que "NO TOC" y "CD-R" (o "CD-RW") aparecen en la pantalla y pulse otra vez el botón de grabación (● RECORD) de la sección de CD.

Grabar en un CD (2)

4 Seleccione el modo de asignación de número de pista usando el botón AUTO.

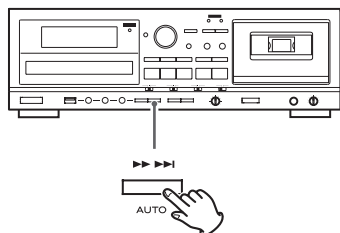

Cuando se pulsa el botón AUTO una vez, se muestra en pantalla el nivel de "auto track" (pista automática). Pulse el botón AUTO repetidamente para seleccionar otro ajuste.

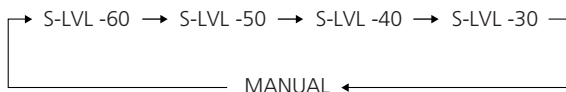

- Después de que hayan pasado 2 segundos, la pantalla vuelve a mostrar pista/tiempo.

S-LEVEL-60/50/40/30 (los números de pista son añadidos automáticamente)

La función "auto track" (pista automática) se activa y aparece "AUTO TRACK". El número que se muestra en pantalla indica el nivel de "auto track".

Los números de pista son añadidos automáticamente durante la grabación. Si por vía DIGITAL se detecta un cambio de pista, o si por vía ANALÓGICA, se produce un silencio (nivel inferior al especificado para "auto track") durante tres segundos o más y después empieza la siguiente pista (el sonido sube por encima del nivel de "auto track"), los números de pista se actualizarán automáticamente.

MANUAL (los números de pista no son automáticamente añadidos)

En modo MANUAL, los números de pista no son añadidos automáticamente. Para añadir números de pista manualmente, pulse el botón (● RECORD).

- El ajuste se puede configurar para DIGITAL y ANALÓGICO respectivamente. Cuando se enciende la unidad, el ajuste es -60 dB para DIGITAL, -50 dB para LINE IN, -40 dB para TAPE y -30 dB para PHONO IN.
- Si se cambia la fuente de entrada, el ajuste de S-LEVEL regresa al valor que estuviese fijado al encender la unidad.
- Si se graba un CD por vía DIGITAL (**DIGITAL**), los números de pista se añaden en base a las señales digitales del CD. Normalmente no hace falta cambiar el nivel de "auto track".
- En grabación digital, incluso aunque la función "auto track" esté activada, los números de pista pueden no añadirse dependiendo del reproductor de la fuente digital. En tal caso, añada los números de pista manualmente (ver página 130).
- Cuando grabe emisiones de radio digitales u otras fuentes digitales sin números de pistas, los números de pistas no se añadirán aunque la función "auto track" esté activada. Para añadir un número de pista, pulse el botón (● RECORD) mientras graba una pista.

- Cuando por vía ANALÓGICA grabe música clásica u otras fuentes que contengan silencios, los números de pistas pueden no añadirse correctamente aunque la función "auto track" esté activada. Para añadir un número de pista en este caso, desactive "auto track" y pulse el botón (● RECORD) mientras graba una pista.
- Cuando grabe un disco u otras fuentes con muchas interferencias, pueden añadirse accidentalmente más números de pistas de los esperados.
- El botón AUTO no se puede utilizar durante la grabación.

Si los números de pista no se añaden correctamente

Cuando grabe fuentes con interferencias por vía ANALÓGICA, los números de pista pueden no añadirse si el nivel de "auto track" es inferior al nivel de las interferencias. En ese caso, fije el nivel de "auto track" más alto que el nivel de las interferencias.

Si hay pocas interferencias pero la pista comienza con un sonido de baja intensidad que da como resultado que se trunque el principio de la pista grabada, baje el nivel de "auto track".

Ruido	Bajo	←————→		Alto
Ejemplos	CD, MD			Disco, cinta de cassette
S-LEVEL (nivel)	-60	-50	-40	-30

5 (Cuando grabe desde una cinta, LINE IN o PHONO) Ajuste el nivel de grabación.

Antes de grabar, ajuste el nivel de grabación. Si no lo hace, puede causar que el sonido se graba con distorsión o con ruido.

1. Reproduzca la fuente (cinta de cassette o dispositivo externo) que se va a grabar.
2. Use el control REC LEVEL para ajustar el nivel de grabación, de modo que el sonido con el volumen más alto nunca ilumine el indicador "OVER" situado sobre el medidor de nivel de picos.

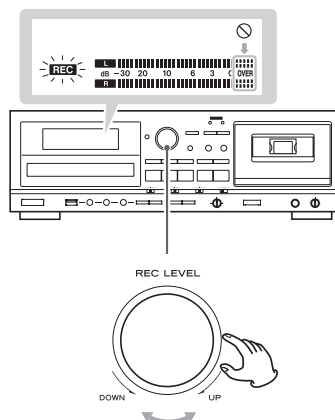





- Cada fuente que se va a grabar es diferente y tiene un volumen diferente. Para grabar al volumen óptimo, es necesario ajustar el nivel de grabación para cada fuente.
- No se puede ajustar el nivel de grabación cuando se graba desde una fuente DIGITAL.



6 Preparar la fuente de grabación.

Grabar desde una cinta de cassette

Para grabar la cinta entera, rebobínela hasta su punto de comienzo. Para grabar desde alguna parte en medio de una cinta, párela o póngala en pausa en el punto desde el que quiera empezar a grabar.

Seleccione el ajuste de DOLBY NR (reducción de ruido) (página 106).

Para grabar desde una sola cara de la cinta, ponga REV MODE en  y fije la dirección de reproducción usando el botón de Reproducción Reversa () o Hacia Delante (). Después pulse el botón de Parada () de la sección de cinta (TAPE).

Para grabar desde ambas caras de la cinta, ponga el interruptor REV MODE en  y fije la dirección de reproducción en . Si pone la dirección de reproducción en , se grabará solamente la "cara B".

Grabar desde una fuente externa

Prepare el dispositivo fuente para empezar la reproducción.

Ejemplo: Ajuste la selección de fuente de un amplificador. Ajuste el soporte a reproducir en el reproductor conectado. Para grabar desde un sintonizador, sintonice una emisora.

7 Pulse el botón Reproducción/Pausa () o el botón (● RECORD) de la sección CD otra vez para empezar a grabar.

Cuando grabe desde una fuente externa, también debe arrancar la reproducción de dicha fuente.

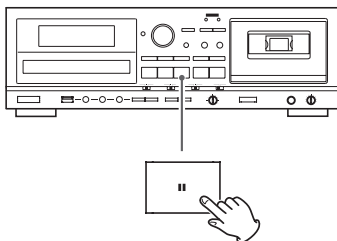

El indicador rojo RECORD de la sección CD, a la derecha de la pantalla, y el indicador **REC** en la pantalla dejarán de parpadear.

⚠ PRECAUCIÓN

No apague la unidad ni desenchufe el cable de corriente durante la grabación. Si lo hace podría dañar la unidad y los dispositivos conectados.

- Si el CD se queda sin capacidad durante la grabación, la grabación se detendrá.
- Para poner en pausa la grabación temporalmente, pulse el botón de Reproducción/Pausa () de la sección CD. Una segunda pulsación reanudará la grabación. Cada vez que ponga en pausa la grabación, se añadirá un nuevo número de pista.

Grabar desde una cinta de cassette

Cuando la reproducción de la fuente se detiene, la grabación se para automáticamente. Para parar la grabación, pulse el botón de Parada () de la sección CD. Hacer esto también detiene la reproducción de la fuente de grabación.

Grabar desde una fuente externa

Cuando la reproducción de la fuente se detiene, la grabación no se para automáticamente. Pulse el botón de Parada () de la sección CD para detener la grabación.

Detener la grabación

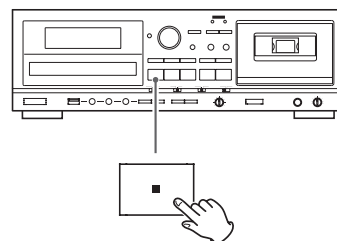



Pulse el botón de Parada () para detener la grabación.

- Si se finaliza el CD-R, puede ser reproducido con otro reproductor de CD.
- Si finaliza un CD-RW, será reproducible en otros reproductores de CD que sean compatibles con discos CD-RW. Si quiere grabar otra vez en un disco CD-RW finalizado, desfinalícelo (página 133).
- La duración mínima de una pista que se requiere para la grabación es de 10 segundos. Si pulsa el botón de Parada () dentro de los 10 segundos iniciales de una pista, la grabación no se detendrá hasta después de que la pista se haya grabado durante 10 segundos.

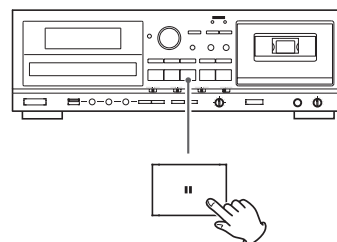
Poner en pausa la grabación



Pulse el botón Reproducción/Pausa () de la sección CD. "WAITING" (esperando) aparecerá brevemente en la pantalla y después la grabación se pondrá en pausa. Para reanudar la grabación, pulse el botón Reproducción/Pausa () de la sección CD.

- No se puede reanudar la grabación mientras "WAITING" aparece en pantalla.
- Recuerde que cada vez que la grabación se detiene o se pone en pausa, siempre se asignará un nuevo número de pista. No es posible grabar en dos "fases" dentro de una misma pista.

Grabar en un CD (3)

División manual de una pista

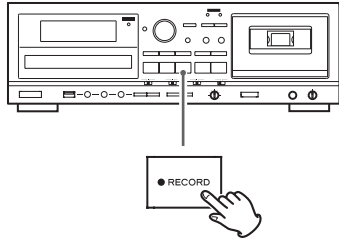

Es posible dividir una pista en múltiples pistas pulsando el botón (● RECORD) mientras se graba.

- La división de pistas manual es posible independientemente del ajuste de "AUTO TRACK".
- Una pista no puede tener menos de 10 segundos de duración. El botón (● RECORD) no funcionará si se pulsa dentro de los 10 primeros segundos del principio de una pista.

Grabación sincronizada en un CD

La función de grabación sincronizada es muy práctica y consiste en comenzar automáticamente la grabación cuando se reciben señales analógicas o digitales procedentes desde un dispositivo externo conectado, como por ejemplo un reproductor de CD y una pletina de MD, y detiene la grabación cuando la recepción de la señal se ha completado.

Para CD, MD o DAT

La grabación sincronizada comienza cuando se detecta una señal digital, que es el principio de una pista. La grabación sincronizada se detiene si hay un periodo donde el sonido con menos intensidad que el nivel especificado para "auto track" (pista automática) durante cinco segundos.

Para fuentes digitales distintas a las anteriores o fuentes analógicas

La grabación sincronizada comienza cuando se detecta un sonido con más intensidad que el nivel especificado para "auto track" (pista automática). La grabación sincronizada se detiene si hay un periodo donde el sonido con menos intensidad que el nivel especificado para "auto track" (pista automática) durante 8 segundos.

1 Complete los pasos 1 a 5 del capítulo "Acerca de la Grabación" para realizar los ajustes y pulse el botón de Parada (■) de la sección de CD.

- Dado que el nivel de grabación no se puede ajustar cuando la fuente de grabación es la entrada digital (DIGITAL), sátese los pasos 4 y 5

2 Pulse el botón SYNC y seleccione "SYNC 1" o "SYNC ALL".

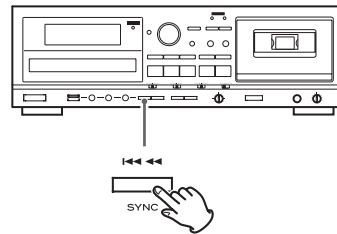

Cada vez que pulse el botón de grabación sincronizada (SYNC), la grabación sincronizada cambiará.

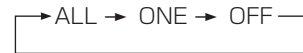

Seleccione uno de los tres modos.

ALL
Grabación sincronizada de todas las pistas.

ONE
Grabación sincronizada de una pista y después la grabación se detiene.





OFF
Sin grabación sincronizada.



3 Preparar la fuente de grabación.

Grabar desde una cinta de cassette

Para grabar la cinta entera, rebobínela hasta su punto de comienzo. Para grabar desde alguna parte en medio de una cinta, párela o póngala en pausa en el punto desde el que quiera empezar a grabar.

Seleccione el ajuste de DOLBY NR (reducción de ruido) (página 106).

Para grabar desde una sola cara de la cinta, ponga REV MODE en  y fije la dirección de reproducción usando el botón de Reproducción Reversa () o Hacia Delante (). Después pulse el botón de Parada () de la sección de cinta (TAPE).

Para grabar desde ambas caras de la cinta, ponga el interruptor REV MODE en  y fije la dirección de reproducción en . Si pone la dirección de reproducción en , se grabará solamente la "cara B".

4 Pulse el botón (● RECORD).

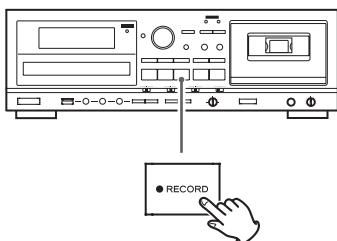

El indicador rojo RECORD de la sección CD, a la derecha de la pantalla, y el indicador **REC** en la pantalla parpadearán.

- Ningún botón funcionará mientras "WAITING" (esperando) aparezca en la pantalla. Espere unos segundos hasta que "WAITING" desaparezca de la pantalla. Cuando se selecciona DIGITAL en el paso 2, la frecuencia de muestreo de la fuente digital (**DIGITAL**) ("FS 44_1K", "FS 48K" o "FS 32K") aparece brevemente después de "WAITING".
- "OPTICAL UNLOCK" (desacoplamiento óptico) aparece en la pantalla cuando la unidad no percibe la señal digital. En ese caso, conecte un dispositivo digital al terminal DIGITAL IN, enciéndalo y espere unos segundos hasta que la unidad entre en el modo de grabación en pausa.
- Si no se puede grabar incluso aunque pulse el botón de grabación (● RECORD) de la sección de CD, cargue un disco grabable. Confirme que "NO TOC" y "CD-R" (o "CD-RW") aparecen en la pantalla y pulse otra vez el botón de grabación (● RECORD) de la sección de CD.

5 Comience a reproducir la fuente.

La grabación sincronizada comenzará.

Si no se oye ningún sonido en 8 segundos o más durante la grabación sincronizada, la grabación se detendrá. Para grabar música con tales periodos de silencio, desactive la grabación sincronizada. Después de desactivar la grabación sincronizada, empiece a grabar manualmente y después reproduzca la fuente que se va a grabar.

- Pulse el botón de Parada () para detener la grabación manualmente.
- La función de grabación sincronizada se desactiva automáticamente después de la grabación.
- El modo de grabación sincronizada (una pista o todas las pistas) no se puede cambiar durante la grabación ni en el modo de grabación en pausa.
- Si selecciona SYNC ALL, la función de pista automática "AUTO TRACK" se activará con el nivel en -60 dB (-50 dB para entrada de señales analógicas). Utilice el botón AUTO para seleccionar el nivel de "AUTO TRACK".
- Incluso aunque el botón AUTO (función "auto track") esté puesto en MANUAL, la función "auto track" estará activada durante la grabación sincronizada. El nivel de "auto track" se fija en -60 dB (-50 dB cuando la grabación es por vía ANALÓGICA). El ajuste retorna automáticamente a MANUAL después de la grabación.
- En grabación digital, la grabación sincronizada puede no comenzar dependiendo del reproductor digital fuente. En tal caso, comience y detenga la grabación manualmente.
- Dependiendo de la fuente, el silencio podría ser detectado, haciendo que la grabación se detenga en mitad de una pista o que el principio resulte cortado. Si esto ocurre, ponga la función "AUTO TRACK" en MANUAL y grabe manualmente.

“Finalización” es la adición al disco de la información de datos grabados conocida como “TOC” (Tabla de Contenidos).

Si se finaliza un CD-R, se convierte en reproducible en otros reproductores de CD. En los discos CD-R finalizados no se pueden hacer grabaciones adicionales.

Si se finaliza un CD-RW, se convierte en reproducible en otros reproductores de CD que sean compatibles con discos CD-RW

1 Pulse el botón SOURCE y seleccione el modo CD.

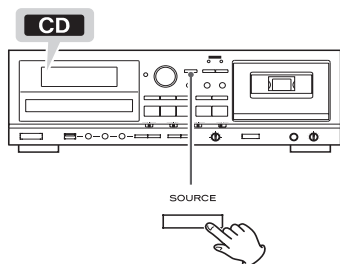

2 Cargue un disco (grabable) sin finalizar.

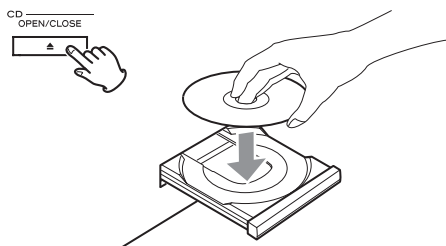

3 Pulse el botón FINALIZE/ERASE en el modo de parada.

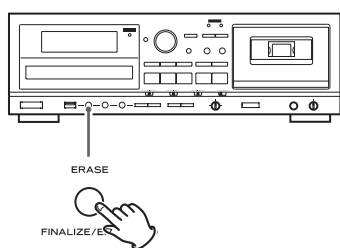

Pulse el botón FINALIZE/ERASE una vez.
“FINALIZE” (finalizar) aparecerá en la pantalla.

- Si en la pantalla aparece “UNFINALIZE” (desfinalizar) es que el disco ya está finalizado y por tanto la finalización es innecesaria.
- Para cancelar la operación en este punto, pulse el botón de Parada (■).

4 Pulse el botón de Reproducción/Pausa (▶/||) de la sección CD para comenzar la finalización.

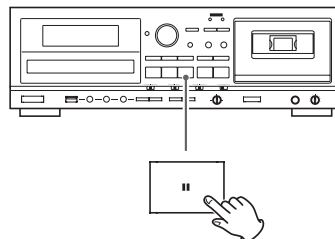

La finalización comenzará.

Cuando la finalización se haya completado, la pantalla mostrará “COMPLETE” brevemente antes de volver a su estado normal (número total de pistas y tiempo de reproducción total).

- Nunca apague la unidad ni desenchufe el cable de corriente durante el proceso de finalización.
- Durante el proceso de finalización, no funciona ningún botón.

Desfinalización (CD-RW solamente)

Si quiere grabar otra vez en un disco CD-RW finalizado, desfinalícelo. Desfinalizándolo (revertiendo la finalización), podrá grabar y borrar pistas en el CD-RW otra vez.

1 Pulse el botón SOURCE y seleccione el modo CD.

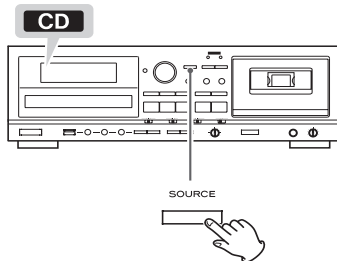

2 Cargue un disco finalizado (no grabable).

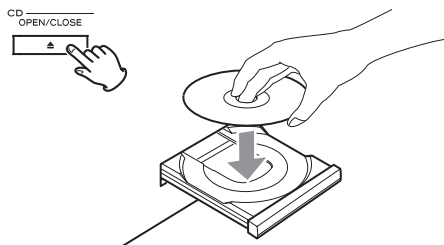

3 Pulse el botón FINALIZE/ERASE en el modo de parada.

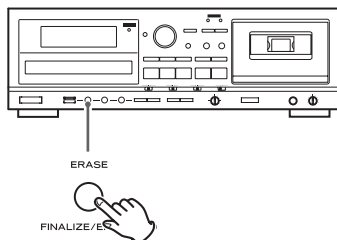

Pulse el botón FINALIZE/ERASE una vez. "UNFINALIZE" (desfinalizar) aparecerá en la pantalla.

- Si en la pantalla aparece "FINALIZE" (finalizar) es que el disco no está finalizado y por tanto la desfinalización es innecesaria.
- Para cancelar la operación en este punto, pulse el botón de Parada (■).

4 Pulse el botón de Reproducción/Pausa (▶/||) de la sección CD para comenzar la desfinalización.

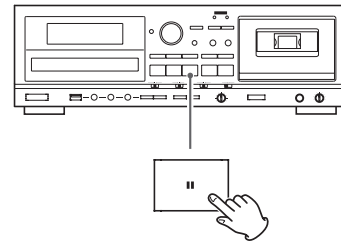

La desfinalización comenzará.

Cuando la desfinalización se haya completado, la pantalla mostrará "COMPLETE" brevemente antes de volver a su estado normal (número total de pistas y tiempo de reproducción total).

- Nunca apague la unidad ni desenchufe el cable de corriente durante el proceso de desfinalización.
- Durante el proceso de desfinalización, no funciona ningún botón.

Borrar pistas de un disco (CD-RW solamente)

1 Pulse el botón SOURCE y seleccione el modo CD.

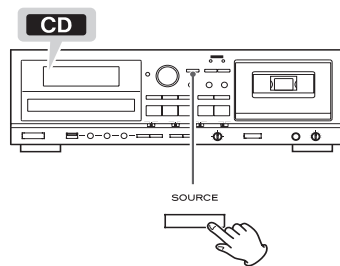

2 Cargue un CD-RW que no haya sido finalizado o haya sido desfinalizado.

- Si carga un disco finalizado, en la pantalla aparecerá "UNFINALIZE" (desfinalizar). Debe desfinalizar el disco antes de poder borrar pistas en él (página 133).

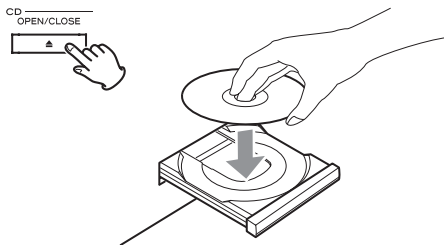

3 Pulse el botón FINALIZE/ERASE en el modo de parada.

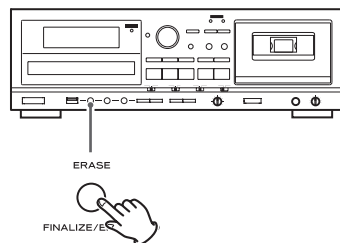

- Cada vez que se pulsa el botón ERASE, la pantalla cambia como sigue:

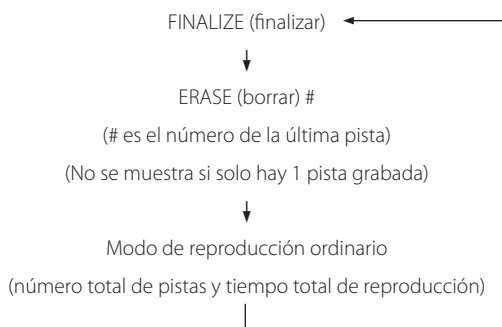

- Si se carga un disco finalizado, en la pantalla aparecerá "UNFINALIZE" (desfinalizar). Dado que un disco finalizado no se puede borrar, necesitará desfinalizarlo primero (página 133)

Borrar la última pista

Pulse el botón FINALIZE/ERASE hasta que "ERASE" (borrar) y el último número de pista aparezcan en la pantalla.

- También puede borrar todas las pistas de una vez desde el número de pista seleccionado en ese momento hasta la última pista. Para hacerlo, utilice uno de los botones de Salto (◀◀ o ▶▶) para seleccionar la pista desde la que desea empezar a borrar (no es posible borrar solamente ciertas pistas antes de la última pista)

Borrar todas la pistas (modo normal)

- Pulse el botón FINALIZE/ERASE hasta que "ERASE DISC" (borrar disco) aparezca en la pantalla.

4 Pulse el botón de Reproducción/Pausa (▶/||) de la sección CD para comenzar el borrado.

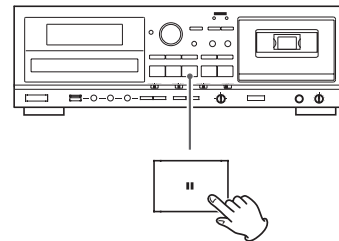

Se borrará(n) la(s) pista(s).

Después de que se haya completado el procedimiento de borrado, la pantalla volverá a su estado normal (número total de pistas y tiempo de reproducción total).

- No apague la unidad ni desenchufe el cable de corriente durante el proceso de borrado.
- Durante el proceso de borrado, los botones no funcionarán cuando se les pulse.
- ¡El borrado no se puede deshacer! Asegúrese de que quiere borrar el contenido de un CD antes de empezar.

Grabar en un dispositivo flash USB (1)

Usando esta unidad, el contenido de CDs, de cintas de cassette y el audio introducido desde otros dispositivos mediante los terminales LINE IN, PHONO y DIGITAL IN se pueden convertir a formato MP3 y grabarse en dispositivos flash USB.

- Esta unidad también puede grabar en CDs y cintas de cassette, pero no puede grabar simultáneamente en estos medios y en dispositivos flash USB.
- La grabación mediante temporizador no puede utilizar ni los CDs ni los dispositivos USB como medios de grabación.

⚠ PRECAUCIÓN

No desconecte el dispositivo flash USB durante la grabación. No apague la unidad ni desenchufe el cable de corriente durante la grabación. Si lo hace, puede dañar tanto el AD-RW900 como el dispositivo flash USB.

Acerca de los archivos MP3 grabados

- Al grabar, se crea automáticamente una carpeta llamada "RECORD" y, dentro de la carpeta "RECORD", también se crea una subcarpeta para cada fuente ("CD", "TAPE" para cinta o "LINE" para línea). Los archivos MP3 se añaden a la subcarpeta correspondiente.
- Los nombres de archivos se asignan automáticamente con terminaciones numéricas por orden.

Cuando se graba desde un CD

"C001.MP3", "C002.MP3" ...

Si ya existen, por ejemplo, archivos llamados "CD004.MP3" y "CD009.MP3" en la carpeta del dispositivo USB y usted hace una grabación, el siguiente archivo nuevo se nombrará "CD010.MP3".

- Si empieza a grabar una pista/archivo que ya haya comenzado a reproducirse, el tiempo transcurrido de la pista/archivo que está grabándose y que aparece en pantalla será igual al transcurrido de la pista/archivo en curso que también se muestra en pantalla.

Cuando se graba desde una cinta de cassette

"T001.MP3", "T002A.MP3" ...

Cuando se graba desde una fuente externa

"L001.MP3", "L002A.MP3" ...

- Durante la grabación desde una cinta o de una fuente externa, puede dividir el archivo manualmente (página 137). En tal caso, se añaden números consecutivos al final de los nombres de los archivos.

Ejemplo:

Si divide manualmente "T001.MP3" durante la grabación, los nombres de las nuevas pistas serán "T001.MP3" y "T002.MP3".

- Esta unidad puede grabar hasta un total de 999 archivos en un dispositivo flash USB. Sin embargo, si el dispositivo flash USB ya contiene archivos, dichos archivos cuentan a la hora del máximo total de 999 archivos al grabar.
- El tiempo máximo posible para un archivo grabado es de 240 minutos y se creará un nuevo archivo cuando el tiempo exceda de 240 minutos. Al crearse un nuevo archivo, la grabación se pondrá en pausa durante unos segundos.
- La pistas grabadas en un dispositivo flash USB son convertidas a archivos MP3 con una velocidad de bits de 128 kbps.

1 Inserte un dispositivo flash USB en el puerto USB de la unidad.

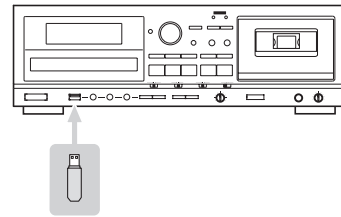

- No se puede grabar en un dispositivo flash USB externo sin no hay espacio libre o si el dispositivo está protegido contra escritura.
- Antes de grabar, compruebe el espacio que queda libre en el dispositivo flash USB utilizando un PC. No se puede comprobar la capacidad de memoria que queda con esta unidad.

2 Pulse el botón SOURCE repetidamente para seleccionar la fuente que se va a grabar: CD, TAPE (cinta) o LINE (línea).

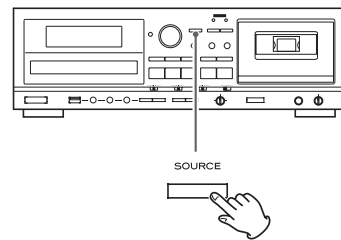

3 Pulse el botón RECORD de la sección USB para iniciar la grabación en espera.

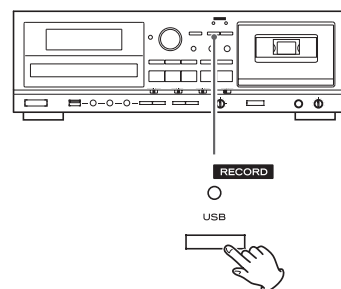

El indicador rojo situado encima del botón RECORD de la sección USB y el icono **REC** en la pantalla parpadearán.

- Para detener la grabación, pulse el botón de Parada (■) de la sección USB.

Grabar en un dispositivo flash USB (2)

4 (Cuando grabe desde una cinta, LINE IN o PHONO) Ajuste el nivel de grabación.

Antes de grabar, ajuste el nivel de grabación. Si no lo hace, puede que el sonido se graba con distorsión o con ruido.

1. Reproduzca la fuente (cinta de cassette o fuente externa) que se va a grabar.
2. Use el control REC LEVEL para ajustar el nivel de grabación, para que el sonido con el volumen más alto nunca ilumine el indicador "OVER" situado sobre el medidor de nivel de picos.

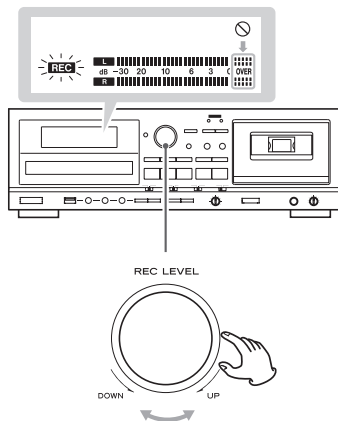

- Cada fuente que se va a grabar es diferente y tiene un volumen diferente. Con objeto de grabar al volumen óptimo para cada fuente, es necesario ajustar el nivel de grabación para cada fuente.
- No se puede ajustar el nivel de grabación cuando se graba desde un CD o una fuente DIGITAL.

5 Prepare la fuente de grabación.

Grabar desde un CD

Para grabar todas las pistas/archivos de un CD, pare el disco primero. Para grabar solamente algunas de las pistas/archivos de un CD, póngalo en pausa al principio de la parte que quiera grabar.

También puede grabar pistas en un orden programado. Para más información sobre cómo ajustar la programación, ver páginas 121-123.

Grabar desde una cinta de cassette

Para grabar la cinta entera, rebobínela hasta su punto de comienzo. Para grabar desde alguna parte en medio de una cinta, párela o póngala en pausa en el punto desde el que quiera empezar a grabar.

Seleccione el ajuste de DOLBY NR (reducción de ruido) (página 106).

Para grabar desde una sola cara de la cinta, ponga el interruptor REV MODE en y fije la dirección de reproducción usando el botón de Reproducción Reversa (◀) o Hacia Adelante (▶). Después pulse el botón de Parada (■) de la sección de cinta (TAPE).

Para grabar desde ambas caras de la cinta, ponga el interruptor REV MODE en y fije la dirección de reproducción en ▶. Si pone la dirección de reproducción en ◀, se grabará solamente la "cara B".

Grabar desde una fuente externa

Prepare el dispositivo fuente para empezar la reproducción.

- Ejemplo:** Ajuste la selección de fuente de un amplificador. Ajuste el soporte a reproducir en el reproductor conectado. Para grabar desde un sintonizador, sintonice una emisora.

6 Pulse otra vez el botón RECORD de la sección USB para empezar a grabar.

Cuando grave desde una fuente externa, también debe arrancar la reproducción de dicha fuente.

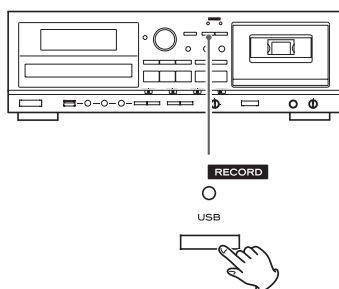

El indicador rojo situado encima del botón RECORD de la sección USB y el icono **REC** en la pantalla parpadearán.

⚠ PRECAUCIÓN

No apague la unidad ni desenchufe el cable de corriente durante la grabación. Si lo hace podría dañar la unidad y los dispositivos conectados.

- Si el dispositivo flash USB se queda sin espacio libre durante la grabación, la grabación se detendrá automáticamente.
- Para poner en pausa la grabación temporalmente, pulse el botón de Reproducción/Pausa (▶/⏸) de la sección USB. Una segunda pulsación de dicho botón reanudará la grabación. Un nuevo número de pista será asignado si pone el pausa y reinicia la grabación.

Grabar desde un CD o una cinta de cassette

Cuando la reproducción de la fuente se detiene, la grabación también se para automáticamente.

Para parar la grabación, pulse el botón de Parada (■) de la sección USB. Si lo hace también detendrá la reproducción de la fuente de grabación.

Grabar desde una fuente externa

Cuando la reproducción de la fuente se detiene, la grabación no se para automáticamente. Para parar la grabación, pulse el botón de Parada (■) de la sección USB.

Dividir archivos manualmente (añadir números de pistas durante la grabación)

Cuando grave desde una cinta o un dispositivo conectado a los terminales LINE IN o PHONO, o cuando la grabación de dicho dispositivo se haya puesto en pausa, puede pulsar el botón RECORD de la sección USB para dividir la grabación en pistas y crear nuevos nombres de archivos.

La división de pistas tarda algunos segundos.

No se pueden dividir manualmente las pistas cuando se graba desde CDs (cuando se graba desde un CD, las pistas se dividen automáticamente.)

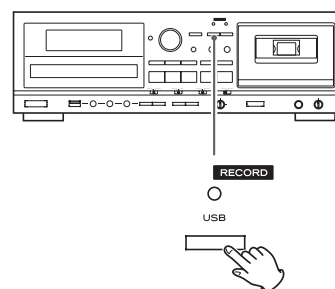

Cuando se graba desde las entradas de línea "LINE":

Durante la división del archivo quedará un hueco vacío en la grabación.

- Esta unidad no puede dividir un archivo MP3 ya grabado. Esta función solamente funciona durante la grabación.
- Después de la división se añaden números consecutivos al final de los nombres de archivos.

Ejemplo:

Si divide manualmente "T001.MP3" durante la grabación, los nombres de las nuevas pistas serán "T001.MP3" y "T002.MP3"

Borrar archivos de un dispositivo flash USB

⚠ PRECAUCIÓN

No desconecte el dispositivo flash USB durante el borrado. No apague la unidad ni desenchufe el cable de corriente durante el borrado. Si lo hace, puede dañar tanto el AD-RW900 como el dispositivo flash USB conectado.

Borrar un archivo

1 Comience a reproducir el archivo que desee borrar (página 118).

2 Pulse el botón ERASE.

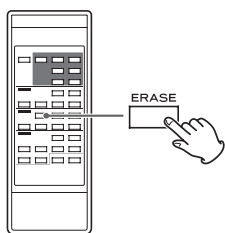

"Erase file?" (¿borrar archivo?) aparece en la pantalla.

3 En los próximos 6 segundos, pulse otra vez el botón ERASE.



"Erasing" (borrando) aparece en la pantalla, el archivo que esté reproduciéndose en ese momento se borrará y la reproducción se detendrá.

Grabar en una cinta de cassette (1)

Usando esta unidad, el contenido de CDs, de dispositivos flash USB y el audio introducido desde otros dispositivos mediante los terminales LINE IN, PHONO y DIGITAL IN se pueden grabar en cintas de cassette.

Se puede grabar en cintas normales (tipo I) y de cromo (tipo II) con esta unidad. La grabación en cintas de metal (tipo IV) no es soportada por esta unidad.

- Se puede grabar en una sola o en ambas caras de la cinta.
- Esta unidad también puede grabar en CDs y en dispositivos flash USB, pero no puede grabar simultáneamente en estos medios y en cintas de cassette.

1 Ponga una cinta de cassette en el compartimento.

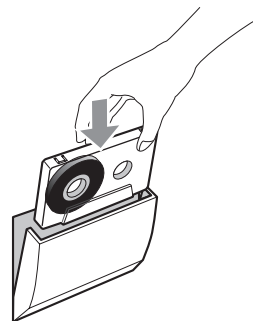

- Si las lengüetas para la prevención de borrado de la cinta de cassette han sido arrancadas, cubra los agujeros usando trocitos de cinta adhesiva.

2 Pulse el botón SOURCE repetidamente para seleccionar la fuente que se va a grabar (CD, USB, LINE IN, PHONO o DIGITAL).

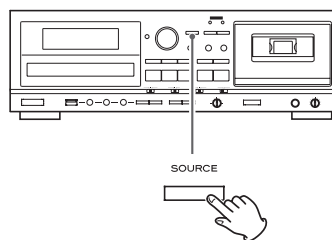

3 Fije el ajuste del modo de reproducción reversa usando el interruptor REV MODE y determine la dirección de grabación.

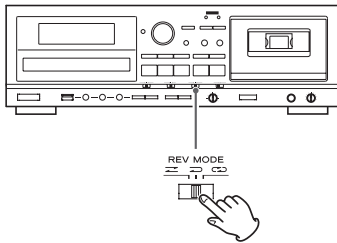

Para grabar en una sola cara de la cinta, ponga el interruptor REV MODE en y determine la dirección de grabación usando el botón de Reproducción Hacia Delante () o Reversa (). Después pulse el botón de Parada () de la sección de cinta (TAPE).

Para grabar en ambas caras de la cinta, coloque el interruptor REV MODE en o y ponga la dirección de grabación en . Si pone la dirección de grabación en , solamente se grabará en la "cara B".

4 Ponga el interruptor DOLBY NR (reducción de ruido) en ON (activado) u OFF (desactivado).

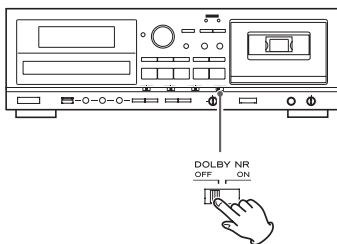

Para más información sobre la función DOLBY NR, ver página 106.

5 Pulse el botón RECORD de la sección de cinta (TAPE) para entrar en el modo de grabación en espera.

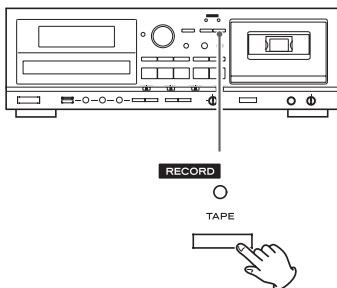

El indicador rojo situado encima del botón RECORD de la sección de cinta (TAPE) y el icono **REC** en la pantalla parpadearán.

- Para parar la grabación, pulse el botón de Parada () de la sección de cinta (TAPE).

6 Ajuste el nivel de grabación.

Antes de grabar, ajuste el nivel de grabación. Si no lo hace, puede que el sonido se graba con distorsión o con ruido.

1. Reproduzca la fuente (fuente externa) que se va a grabar.
2. Use el control REC LEVEL para ajustar el nivel de grabación, de modo que el sonido con el volumen más alto no sobrepase continuamente el indicador "0" en el medidor de nivel de picos.

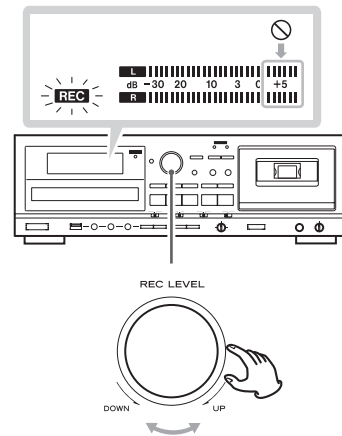

- Cada fuente que se va a grabar es diferente y tiene un volumen diferente. Con objeto de grabar al volumen óptimo para cada fuente, es necesario ajustar el nivel de grabación para cada fuente.

7 Prepare la fuente de grabación.

Grabar desde un CD

Para grabar todas las pistas/archivos de un CD, pare el disco primero. Para grabar solamente algunas de las pistas/archivos de un CD, póngalo en pausa al principio de la parte que quiera grabar.

También puede grabar pistas en un orden programado. Para más información sobre cómo ajustar la programación, ver páginas 121-123.

Grabar desde un dispositivo flash USB

Para grabar el contenido entero del dispositivo flash USB, ponga la unidad en modo de parada. Para grabar desde alguna parte en medio del dispositivo flash USB, póngalo en pausa en el punto desde el que quiera empezar a grabar.

También puede grabar pistas en un orden programado. Para más información sobre cómo ajustar la programación, ver páginas 121-123.

- Ver página 146 para más información sobre el orden de reproducción de los archivos MP3.

Grabar desde una fuente externa

Prepare el dispositivo fuente para empezar la reproducción.

Ejemplo: Ajuste la selección de fuente de un amplificador. Ajuste el soporte a reproducir en el reproductor conectado. Para grabar desde un sintonizador, sintonice una emisora.

Grabar en una cinta de cassette (2)

8 Pulse otra vez el botón RECORD de la sección de cinta (TAPE) para empezar a grabar.

Cuando grabe desde una fuente externa, también debe arrancar la reproducción de dicha fuente.

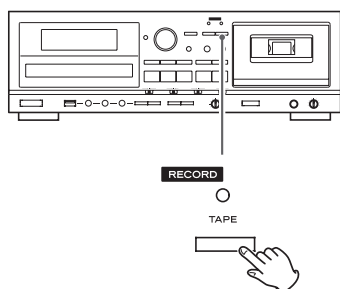

El indicador rojo situado encima del botón RECORD de la sección de cinta (TAPE) y el icono **REC** en la pantalla dejarán de parpadear.

⚠ PRECAUCIÓN

No apague la unidad ni desenchufe el cable de corriente durante la grabación. Si lo hace podría dañar la unidad y los dispositivos conectados.

- Para poner en pausa la grabación temporalmente, pulse el botón de Pausa (II) de la sección de cinta (TAPE). Pulse el botón otra vez para reanudar la grabación.

Grabar desde un CD o un dispositivo flash USB

Cuando la reproducción de la fuente se detiene, la grabación también se para automáticamente.

Para parar la grabación, pulse el botón de Parada (■) de la sección de cinta (TAPE). Si lo hace también detendrá la reproducción de la fuente de grabación.

- Durante la grabación "auto-reverse", si la "cara A" de la cinta se termina en mitad de una pista/archivo mientras se graba desde un CD o un dispositivo flash USB, la unidad empezará a grabar de nuevo en la "cara B" desde el principio de la pista/archivo que haya sido interrumpido.

Grabar desde una fuente externa

Cuando la reproducción de la fuente se detiene, la grabación no se para automáticamente. Pulse el botón de Parada (■) de la sección de cinta (TAPE) para parar la grabación.

Borrar grabaciones

Con cada nueva grabación, el contenido de una cinta de cassette se sobrescribirá (la grabación previa será borrada). Usted puede borrar una cinta de cassette ajustando el nivel de grabación al mínimo (MIN) para grabar.

- Es recomendable que utilice una fuente de grabación que no tenga sonido.

1 Pulse el botón RECORD TAPE para iniciar la grabación en espera.

2 Ponga el control REC LEVEL en la posición mínima (MIN).

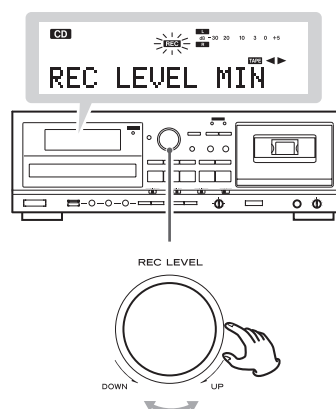

3 Pulse el botón de Reproducción Reversa (◀) o Hacia Delante (▶) para empezar a borrar (grabando silencio).

Reproducción y grabación controladas por temporizador (1)

Conectando a su equipo de audio un temporizador de los que se pueden adquirir en el mercado, podrá despertarse con su música favorita o empezar a grabar a una hora concreta.

- La fuente para la reproducción con temporizador debe ser CD, TAPE (cinta) o USB. La reproducción con temporizador no funciona con dispositivos externos conectados a las entradas de línea (LINE).
- La fuente de grabación con temporizador solamente puede ser un dispositivo externo conectado a las entradas de línea (LINE). Y la grabación con temporizador solamente puede grabar en cinta de cassette.

Conexiones

Conecte su equipo de audio tomando como referencia la siguiente ilustración.

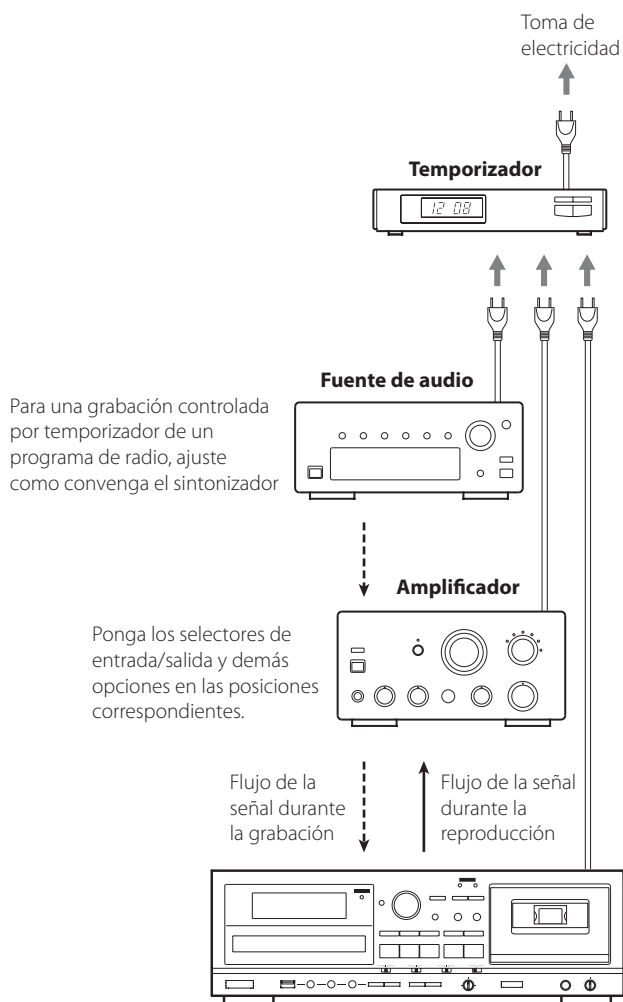

⚠ Apague la corriente de todos los componentes del equipo antes de hacer las conexiones.

- Lea las instrucciones de cada componente que vaya a usar con esta unidad.
- Asegúrese de que todas las conexiones están bien hechas. Para evitar ruido y zumbidos, no agrupe los cables de las conexiones.

Reproducción controlada por temporizador (CD USB TAPE)

- La fuente para la reproducción con temporizador debe ser CD, TAPE (cinta) o USB. La reproducción con temporizador no funciona con dispositivos externos conectados a la entrada de línea (LINE IN).

1 Conecte esta unidad y un equipo de sonido estéreo a un temporizador de los que se pueden adquirir en el mercado (ver página anterior).

Asegúrese de que la toma de electricidad a la que está enchufado el temporizador tiene corriente cuando se esté utilizando.

2 Ponga el interruptor de encendido de todos los componentes en ON (encendido).

3 Prepare la fuente para la reproducción con temporizador.

Cuando sea una cinta de cassette

- ➔ Ponga el interruptor REV MODE en la posición deseada. Para hacer que ambas caras suenen continuamente, ponga el interruptor REV MODE en la posición
- ➔ Ajuste el interruptor DOLBY NR. (página 106).

La reproducción siempre empieza desde la "cara A".

4 Ponga el interruptor CD-TAPE-USB en la fuente deseada para la reproducción con temporizador.

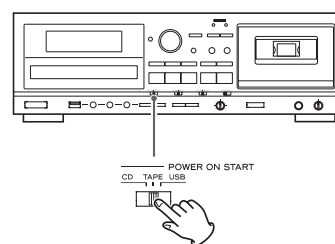

5 Ponga el interruptor OFF-PLAY-REC en la posición PLAY (reproducir).

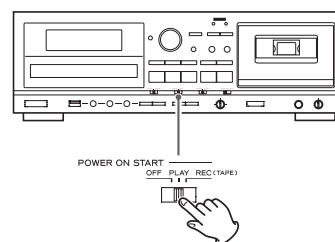

"TIMER" (temporizador) aparece en la pantalla del AD-RW900.

- 6** Ajuste el temporizador de audio en las horas en las que usted desee que comience (encendido) y termine (apagado).

Cuando haya terminado de realizar los ajustes, deberá apagar todos los componentes.

Al llegar a este punto, no pulse el botón POWER del AD-RW900. Déjelo pulsado hacia adentro (la posición de encendido). Si el botón POWER está en posición de apagado, la reproducción con temporizador no funcionará.

Cuando se alcance la hora de comienzo prefijada, se suministrará corriente y la reproducción empezará automáticamente.

- Cuando no quiera usar el temporizador, ponga el interruptor OFF-PLAY-REC en la posición OFF (desactivado).

Grabación controlada por temporizador (LINE → TAPE)

- La fuente de grabación con temporizador solamente puede ser un dispositivo externo conectado a las entradas de línea (LINE). Y la grabación con temporizador solamente puede grabar en cinta de cassette.
- El nivel de grabación está establecido en 0 dB y no se puede ajustar.

(Ejemplo: grabar un programa de radio)

- 1** Conecte esta unidad y un equipo de sonido estéreo a un temporizador de los que se pueden adquirir en el mercado (ver página anterior).
- 2** Ponga el interruptor de encendido de todos los componentes en ON (encendido).
- 3** Prepare la cinta de cassette en la que quiera grabar mediante el sistema de grabación con temporizador.

La grabación siempre empieza desde la "cara A".

Para grabar en una sola cara de la cinta, ponga el interruptor REV MODE en .

Para grabar en ambas caras de la cinta, ponga el interruptor REV MODE en  o .

Ajuste el interruptor DOLBY NR (página 106).

Si las lengüetas para la prevención de borrado de la cinta de cassette han sido arrancadas, cubra los agujeros usando trocitos de cinta adhesiva.

Con esta unidad se puede grabar en cintas normales (tipo I) y cintas de cromo (tipo II).

NOTA

Si ha utilizado previamente el cassette y la cinta está parada en alguna parte de la "cara B", la grabación con temporizador empezará entonces en alguna parte de la "cara A". Tenga esto siempre en mente, de modo que no borre accidentalmente ninguna grabación importante. Tome en cuenta esto especialmente cuando grabe más de una vez en la misma cinta de cassette usando la función de grabación con temporizador.

4 Ponga el interruptor CD-TAPE-USB en TAPE (cinta).

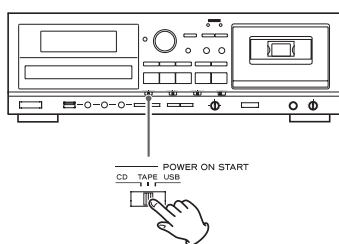

- Esta unidad no puede grabar en CDs ni en dispositivos flash USB mediante la grabación con temporizador.

5 Ponga el interruptor OFF-PLAY-REC en la posición REC (grabar).

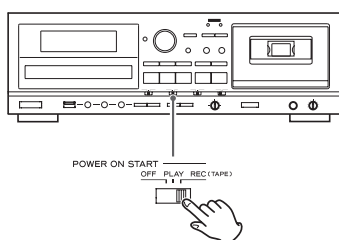

"TIMER" (temporizador) y **REC** aparecen en la pantalla del AD-RW900.

6 Sintonice la emisora que desee grabar (cuando grabe de la radio).

7 Ajuste el temporizador de audio en las horas en las que usted desee que comience (encendido) y termine (apagado).

Cuando haya terminado de realizar los ajustes, deberá apagar todos los componentes.

Al llegar a este punto, no pulse el botón POWER del AD-RW900. Déjelo pulsado hacia adentro (la posición de encendido). Si el botón POWER está en posición de apagado, la grabación con temporizador no funcionará.

Cuando se alcance la hora de comienzo prefijada, se suministrará corriente y la grabación empezará automáticamente.

- Cuando no quiera usar el temporizador, asegúrese de poner el interruptor OFF-PLAY-REC en la posición OFF (desactivado) para prevenir la grabación accidental sobre una cinta de cassette importante.

Ilustración de la conexión

AD-RW900 (Panel posterior)

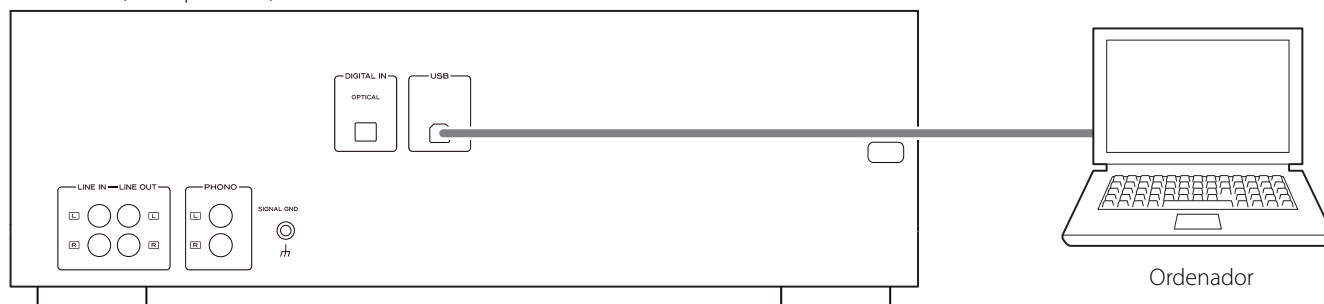

En el panel posterior, esta unidad tiene un puerto USB para la salida de las señales de audio. Cuando se conecta a un ordenador mediante cable USB, esta unidad puede convertir las señales de audio en datos digitales y enviarlos al ordenador.

- Utilice un cable de los disponibles en establecimientos comerciales para realizar la conexión.

Conexión con un ordenador

1 Encienda el ordenador.

Confirme que el sistema operativo se ha iniciado correctamente.

2 Conecte esta unidad a un ordenador mediante un cable USB.

3 Pulse el botón POWER para encender la unidad.

Cuando el ordenador y esta unidad están conectados, el ordenador debería detectar automáticamente el puerto USB de esta unidad y reconocerlo como "USB Audio CODEC".

Seleccionar la fuente de grabación

Esta unidad enviará el audio que esté siendo reproducido al ordenador.

Pulse el botón SOURCE para seleccionar la fuente de reproducción (página 115).

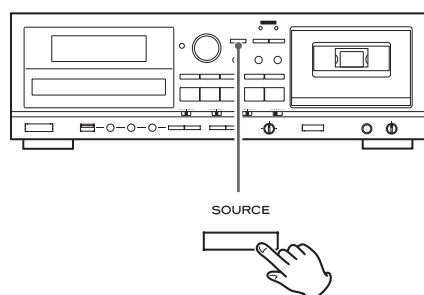

Ajustar el nivel de grabación

Con la unidad conectada a un ordenador mediante USB, utilice el control REC LEVEL para ajustar el nivel de los datos de audio enviados al ordenador.

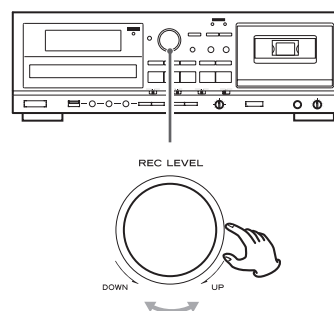

Compruebe el software de grabación del ordenador o la señal procedente de esta unidad que está siendo reproducida por el ordenador y utilice el control de nivel de grabación (REC LEVEL) para aumentar el nivel de modo que éste sea el más alto posible sin distorsión.

- Cuando la unidad está conectada a un ordenador mediante USB, el control REC LEVEL también ajusta el nivel de grabación incluso en modo de grabación en espera y durante la grabación.
- Si el nivel de grabación también se puede ajustar en el software de grabación del ordenador que se esté utilizando, ajuste su nivel de grabación aproximadamente a la posición central de la escala proporcionada antes de ajustar el nivel enviado por esta unidad.
- Evite las siguientes acciones cuando la unidad esté conectada a un ordenador mediante USB y grabando audio, ya que cualquiera de ellas podría causar anomalías de funcionamiento en el ordenador. Siempre salga antes del software de grabación del ordenador antes de hacer nada de lo siguiente:

- Desconectar el cable USB
- Apagar esta unidad

Si experimenta problemas con esta unidad, por favor tómese el tiempo de leer estas páginas y vea si puede resolver el problema usted mismo antes de llamar a su distribuidor o al servicio técnico TEAC.

Es más, el problema podría estar causado por algo ajeno a esta unidad. Confirme que los dispositivos conectados también están siendo utilizados correctamente.

General

No hay corriente

- ➔ Compruebe la conexión a la toma de corriente. Confirme que la toma de electricidad no es un enchufe con interruptor, y si lo es, que el interruptor está activado. Confirme que hay corriente en la toma enchufando otro aparato como por ejemplo una lámpara o un ventilador.

No funciona el mando a distancia

- ➔ Pulse el botón POWER de la unidad principal para encenderla.
- ➔ Si las pilas están gastadas, cámbielas.
- ➔ Use el mando a distancia dentro de su margen de efectividad de alcance (5 metros/16 pies) y diríjalo hacia el sensor remoto del panel frontal.
- ➔ Asegúrese de que no hay obstáculos entre el mando a distancia y la unidad principal.
- ➔ Si hay algún fluorescente cerca de la unidad, apáguelo.

Otros aparatos con mando a distancia funcionan mal

- ➔ Otros aparatos con mandos a distancia pueden no funcionar correctamente porque la luz de los infrarrojos se "esparce" cuando se utiliza el mando a distancia de esta unidad. Si es el caso, use los botones de control de esta unidad en vez de los del mando a distancia para manejar el AD-RW900.

Los botones no funcionan correctamente

- ➔ Si hay otra operación en proceso, espere un poco e inténtelo de nuevo.

No hay sonido o sólo se escucha a muy bajo nivel

- ➔ Compruebe las conexiones del amplificador.
- ➔ Compruebe que las conexiones de los altavoces y los demás componentes de audio no estén sueltas.
- ➔ Compruebe el funcionamiento de cada componente conectado.
- ➔ Podría haber un cortocircuito ⊕/⊖ en un cable de altavoz. Compruebe los cables de los altavoces.
- ➔ Seleccione la fuente de entrada correcta usando el botón SOURCE.

Se oye mucho ruido o zumbido

- ➔ Aleje la unidad lo más posible de cualquier TV.
- ➔ No agrupe los cables de audio con los de corriente o altavoces

Grabadora de CD

No reproduce

- ➔ Cargue un disco con la cara de la etiqueta hacia arriba.
- ➔ Si el disco está sucio, limpie la superficie. Si el disco está rayado o tiene cualquier sustancia pegajosa en su superficie, no lo reproduzca hasta haber subsanado el problema. Nunca use, bajo ninguna circunstancia, etiquetas adhesivas o dispositivos "optimizadores de discos" de los que se ponen sobre el disco o se envuelven alrededor.
- ➔ Si ha cargado un disco vacío, cargue uno pregrabado.

- ➔ Dependiendo del disco y de otros factores, la reproducción de algunos discos CD-R/RW podría no ser posible. Inténtelo de nuevo con otro disco.
- ➔ No se pueden reproducir discos CD-R/RW sin finalizar. Finalice dicho disco en una grabadora de CD e inténtelo de nuevo.
- ➔ Si ha ocurrido una condensación de humedad dentro de la unidad, deje la unidad encendida durante una o dos horas.

Hay saltos en el sonido

- ➔ Coloque la unidad en un lugar estable para evitar vibraciones y golpes.
- ➔ Si el disco está sucio, limpie su superficie.
- ➔ No use discos rayados, deteriorados o deformados.

No es posible grabar.

- ➔ Se ha cargado un disco sin finalizar o que solo se puede reproducir. Utilice un disco grabable.
- ➔ El nivel de grabación es demasiado bajo. Ajuste el nivel de grabación.
- ➔ El tiempo que queda de grabación de un CD-R no es suficiente. Use otro disco.
- ➔ Si el tiempo que queda de grabación de un CD-RW no es suficiente, borre las últimas pistas o reemplace el disco.
- ➔ La grabación sincronizada no empieza si el sonido entrante es de menor intensidad que el nivel fijado para la función "auto track".

Los números y duraciones de las pistas difieren de los de las pistas originales.

- ➔ La unidad reconoce el principio de una pista detectando el nivel de sonido de la función de pista automática "auto track". Puede no haberse aplicado el número de pista a una parte silenciosa

Grabadora de cinta de cassette

El compartimento de la cinta de cassette no cierra

- ➔ La cinta de cassette no está bien cargada. Vuelva a insertarla.



La calidad de sonido es pobre

- ➔ Limpie los cabezales (página 102).
- ➔ Si un cabezal está magnetizado, desmagnetícelo con un desmagnetizador de cabezales.
- ➔ Compruebe que el interruptor Dolby NR está puesto en la misma posición que cuando se hizo la grabación.

La velocidad de reproducción parece algo rápida o lenta

- ➔ Compruebe el ajuste del control de velocidad ("pitch control") (página 126).

No tiene lugar la reproducción reversa automáticamente

- ➔ Ponga el interruptor REV MODE en  o .
- ➔ Si el interruptor REV MODE está puesto en , comience la reproducción desde la cara de la cinta que esté mirando hacia usted ("cara A").

No se puede grabar

- ➔ Si las lengüetas para la prevención de borrado de la cinta de la parte superior del cassette han sido arrancadas, cubra los agujeros usando unos trocitos de cinta adhesiva.
- ➔ Compruebe el ajuste del nivel de grabación (página 139).

Solución de posibles fallos (2)

USB

No hay sonido aunque el botón de Reproducción/Pausa (▶/II) e la sección USB está pulsado

- ➔ Confirme que hay archivos MP3 en el dispositivo flash USB.
- ➔ Otros formatos que no sean MP3 (por ejemplo, un archivo MPEG 1 CAPA 2) y WMA no se pueden reproducir.

No se puede grabar

- ➔ Confirme que el dispositivo flash USB tiene espacio libre.
- ➔ Confirme que el dispositivo flash USB no está bloqueado.
- ➔ Cuando grabe desde una fuente analógica, compruebe el ajuste del nivel de grabación (página 136).

Archivos MP3/WMA

Caracteres desconocidos aparecen en el panel de la pantalla

- ➔ Esta unidad no puede mostrar correctamente en pantalla símbolos ni caracteres de doble byte (como los japoneses o chinos). Los nombres de los archivos MP3 deben ser solamente caracteres alfanuméricos para mostrarse correctamente.

“Title No” (información de título no disponible) , “Artist No” (información de artista no disponible) o “Album No” (información de álbum no disponible) aparece en la pantalla

- ➔ Falta la información de la etiqueta ID3 del archivo musical. Edite la información del título, artista y/o álbum de la canción en un PC con una aplicación adecuada.

Dado que este dispositivo utiliza un microcontrolador, el ruido externo y otras interferencias pueden provocar anomalías de funcionamiento en esta unidad. Si esto ocurre, apague la unidad y, después de esperar aproximadamente un minuto, vuelva a ponerla en funcionamiento.

Orden de reproducción MP3

Los archivos MP3 de un CD o de un dispositivo flash USB se pueden almacenar en carpetas de la misma forma que se manejan los archivos en un ordenador. Es más, una carpeta puede contener en su interior múltiples carpetas a su vez

Aquí tiene un ejemplo de la estructura de archivos y carpetas de un dispositivo flash USB o de un disco MP3, mostrando el orden de las carpetas (de 001 “RAÍZ” a 005) y el orden de reproducción de los archivos (de 1 a 9).

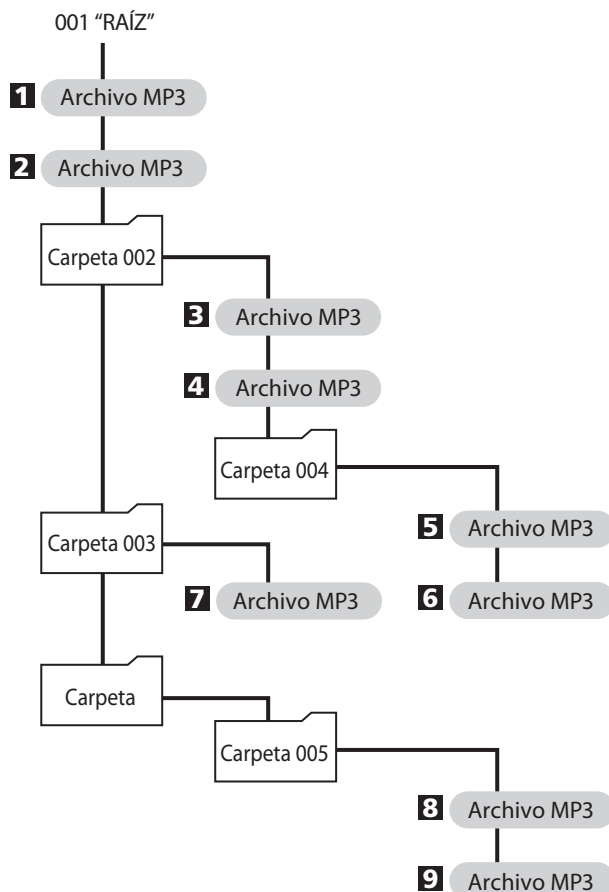

Grabadora de CD

Lector	láser semiconductor de 3 haces
Soporte de grabación	discos CD-R/CD-RW para música
Frecuencia de muestreo de grabación	44.1 kHz
Respuesta de frecuencias	20 Hz–20 kHz (durante la reproducción: ± 1.5 dB, durante la grabación/reproducción: ± 2.0 dB)
Relación señal/ruido (S/N)	90 dB o superior (durante la reproducción) 90 dB o superior (durante la grabación/reproducción digital) 80 dB o superior (durante la grabación/reproducción analógica)
Rango dinámico	86 dB o superior (durante la reproducción) 86 dB o superior (durante la grabación/reproducción digital) 78 dB o superior (durante la grabación/reproducción analógica)
Distorsión armónica total	0.05% o inferior (durante la reproducción) 0.05% o inferior (durante la grabación/reproducción)
Salida analógica	2.0 V (RCA)

Pletina de cassette

Formato de pistas	4 pistas, 2 canales estéreo
Estructura de cabezales	cabezal de grabac./reprod. $\times 1$ (reversible) cabezal de borrado $\times 1$
Tipo de cinta	cinta de cassette C-60
Velocidad de cinta	4.76 cm/seg.
Motor	servo motor CC $\times 1$
Control de velocidad	$\pm 10\%$ (solo reproducción)
Lloro y centelleo	0.25% (W. RMS)
Respuesta de frecuencias (total)	Cromo: 50–12,000 Hz ± 3 dB normal: 50–12,000 Hz ± 3 dB
Relación señal/ruido (S/N) (total)	59 dB (Dolby NR desactivado, nivel de THD 3% ponderado) 69 dB (Dolby NR activado, 5 kHz o superior)
Tiempo de rebobinado	aproximadamente 150 seg. (cinta C-60)
Entrada de línea (RCA)	0.46V (impedancia de entrada 20 k Ω o más)
Salida de línea (RCA)	0.46 V (impedancia de carga 50 k Ω o más)
Salida de auriculares	10 mW/32 Ω

Entrada PHONO

Sensibilidad de entrada 2.5 mV, 47 k Ω

Entrada de audio digital

Frecuencia de muestreo de entrada 32, 44.1, 48 kHz

USB

Puerto USB (tipo A)

MP3 reproducible

Estándar soportado MPEG-1/2 Audio Capa 3

Extensión de nombre de archivo ".mp3"

Frecuencia de muestreo 16, 22.05, 24, 32, 44.1, 48 kHz

Velocidad de bits 8–320 kbps

Número máximo de carpetas 255

Número máximo de archivos 999

WMA reproducible

Estándar soportado estándar de Windows Media Audio
(no compatible con DRM)

Extensión de nombre de archivo ".wma"

Formato de grabación (MP3)

Velocidad de bits en grabación 64, 128, 192 kbps

Frecuencia de muestreo 44.1 kHz

Puerto USB (tipo B) $\times 1$

General

Alimentación 230 V CA, 50 Hz (modelo Europa/Reino Unido)

120 V/230 V CA, 50–60 Hz (modelo exportación general)

Consumo de corriente 28 W

Dimensiones (ancho \times alto \times profundo)

435 \times 145 \times 288 mm (incluyendo salientes)

Peso 5.6 kg

Temperatura de funcionamiento de +5° C a +35° C

Humedad de funcionamiento 5–85% (sin condensación)

Temperatura de almacenamiento de –20° C a +55° C

Accesorios incluidos

Mando a distancia (RC-1283) $\times 1$

Pilas del mando a distancia (AAA) $\times 2$

Cables de audio RCA $\times 2$

Manual del Usuario (este documento) $\times 1$

Tarjeta de garantía $\times 1$

- Las especificaciones y la estética de este producto están sujetas a cambios para mejorar sin previo aviso.
- Las ilustraciones de este manual pueden diferir en algunos aspectos del modelo real.

TEAC

TEAC CORPORATION	1-47 Ochiai, Tama-shi, Tokyo 206-8530 Japan	Phone: (042) 356-9156
TEAC AMERICA, INC.	7733 Telegraph Road, Montebello, California 90640 U.S.A.	Phone: (323) 726-0303
TEAC CANADA LTD.	5939 Wallace Street, Mississauga, Ontario L4Z 1Z8, Canada	Phone: (905) 890-8008
TEAC MEXICO, S.A. DE C.V.	Río Churubusco 364, Colonia Del Carmen, Delegación Coyoacán, CP 04100, México DF, México	Phone: (5255) 5010-6000
TEAC UK Ltd.	Suites 19 & 20, Building 6, Croxley Green Business Park, Hatters Lane, Watford, Hertfordshire, WD18 8TE, U.K.	Phone: (0845) 130-2511
TEAC EUROPE GmbH	Bahnstraße 12, D-65205 Wiesbaden-Erbenheim, Deutschland	Phone: 0611-71580

This device has a serial number located on its rear panel. Please record the serial number and retain it for your records.

Model name: AD-RW900 Serial number: _____

1211·MA-1728B